



# PET MAX COMPLETE UPRIGHT VACUUM

USER MANUAL



**IMPORTANT: READ CAREFULLY BEFORE ASSEMBLY AND USE.**



This product is intended for household use only.  
If used commercially the warranty is void.

# Welcome to Hoover® ownership.

Make it official.

---

Register your vacuum by:



Visiting [Hoover.com](http://Hoover.com) or [Hoover.ca](http://Hoover.ca)



Calling 1-800-944-9200

---

## IT'S GUARANTEED.

Get cleaning confidence for up to 3 years with the Hoover® limited warranty. See warranty for complete details.

## Table of Contents

Important Safety Instructions .....	4
What's in the Box? .....	5
Assembly .....	6
User Controls .....	7
Getting to Know Your Hoover® Pet Max Complete .....	8
Using Your Hoover® Pet Max Complete.....	9
Maintenance .....	10
Troubleshooting.....	16
Service and Warranty .....	17
French.....	19
Spanish.....	37

# IMPORTANT SAFETY INSTRUCTIONS SAVE THESE INSTRUCTIONS

When using an electrical appliance, basic precautions should always be followed, including the following:  
**READ ALL INSTRUCTIONS BEFORE USING THIS APPLIANCE.**

## **WARNING:** TO REDUCE THE RISK OF FIRE, ELECTRIC SHOCK, DAMAGE OR INJURY:

- Fully assemble before operating.
- Operate vacuum only at voltage specified on data label on back of vacuum canister.
- Do not leave appliance when plugged in. Unplug from outlet when not in use and before cleaning or servicing.
- Do not use outdoors or on wet surfaces.
- Do not allow to be used as a toy. Not intended for use by children age 12 and under. Close supervision is necessary when used by or near children. To avoid injury or damage, keep children away from product, and do not allow children to place fingers or other objects into any openings.
- Use only as described in this manual. Use only Hoover® recommended attachments and products.
- Do not use with damaged cord or plug. If appliance is not working as it should, has been dropped, damaged, left outdoors, or dropped into water, call customer service at 1-800-844-9200 prior to continuing use.
- Do not pull or carry by cord, use cord as a handle, close a door on cord, or pull cord around sharp edges or corners. Do not place product on cord. Do not run appliance over cord. Keep cord away from heated surfaces.
- Do not unplug by pulling on cord. To unplug, grasp the plug, not the cord.
- Do not handle plug or appliance with wet hands.
- Do not put any object into openings. Do not use with any opening blocked; keep free of dust, lint, hair, and anything that may reduce air flow.
- Keep hair, loose clothing, fingers, and all parts of body away from openings and moving parts.
- Turn off all controls before unplugging.

- Use extra care when cleaning on stairs. To avoid personal injury or damage, and to prevent the vacuum from falling, always place vacuum at bottom of stairs on floor. Do not place vacuum on stairs or furniture, as it may result in injury or damage.
- Do not use to pick up flammable or combustible liquids, such as gasoline, or fine wood shavings, or use in areas where they may be present.
- Unplug before connecting Air-Powered Hand Tool or Motorized Hand Tool.
- Do not pick up anything that is burning or smoking, such as cigarettes, matches, or hot ashes.
- Do not use without Dirt Cup and Filters in place.





## **CAUTION:** TO REDUCE THE RISK OF DAMAGE OR INJURY:

- Avoid picking up hard, sharp objects with this product, as they may cause damage.
- Store appropriately indoors in a dry space. Always store the vacuum with the power cord secured around the two cord hooks. Do not expose machine to freezing temperatures. Do not use sharp objects to clean out hose as they can cause damage.
- With brush roll on, do not allow vacuum to sit in one location for an extended period of time, as damage to floor can result.
- To reduce risk of injury from moving parts, unplug before servicing.

**WARNING:** TO REDUCE THE RISK OF ELECTRIC SHOCK, THIS APPLIANCE HAS A POLARIZED PLUG (ONE BLADE IS WIDER THAN THE OTHER). THIS PLUG WILL FIT IN A POLARIZED OUTLET ONLY ONE WAY. IF THE PLUG DOES NOT FULLY FIT IN THE OUTLET, REVERSE THE PLUG. IF IT STILL DOES NOT FIT, CONTACT A QUALIFIED ELECTRICIAN TO INSTALL THE PROPER OUTLET. DO NOT CHANGE THE PLUG IN ANY WAY.

# What's in the Box?

## Available Tools and Accessories\*\*\*

<p><b>Pet Turbo Tool:</b> Designed to remove stubborn pet hair from furniture, stairs, upholstery and more</p>	
<p><b>Dusting Brush:</b> Delicate bristles that gently clean fine dust</p>	
<p><b>Crevice Tool:</b> Great for cleaning in tight spaces and hard-to-reach corners</p>	
<p><b>Extra Primary Filter:</b> Additional filter makes regular maintenance more convenient</p>	
<p><b>Pet Turbo Tool Accessory Clip:</b> Attaches to the wand for easy and convenient onboard storage</p>	

\*\*\*Tools vary by model number. Refer to Hoover.com or Hoover.ca for tools included in each model.

 **CAUTION** 

Not to be used for grooming a pet.

# Assembly

1

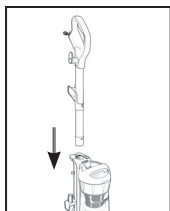

Insert the wand into the spine until it clicks in place.

2

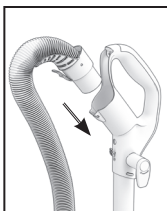

Insert the hose into the handle until it clicks in place.

3

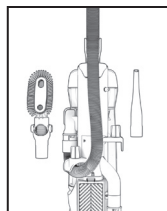

Place tools onboard.  
Press firmly into place.

4

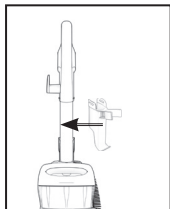

Optional: Attach Pet Turbo Tool clip to wand until you hear a click. Insert Pet Turbo Tool.

Tip: Make sure all pieces click into place.

Tip: Wrap cord around cord hooks for convenient storage. Attach the plug to the end of the cord. Always store the vacuum with the power cord secured around the two cord hooks.

Tip: To unwrap the cord quickly, rotate the cord hook 180 degrees.

# User Controls

1

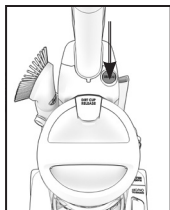

Power the unit ON/OFF.\*

2

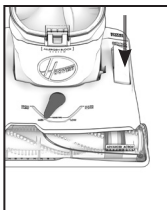

Brush Roll ON/OFF Pedal.\*

ON: Carpets

OFF: Hard Floors

To turn the Brush Roll ON/OFF, step on the pedal.

3

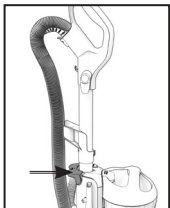

Quick Release Cleaning Wand.\*

Press the 'Wand Release' and pull out of the vacuum for above floor cleaning.

4

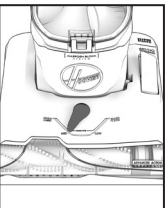

4 Level Height Adjustment Lever\*

To adjust the height setting, turn the lever to the desired height setting.

For maximum cleaning performance, the following carpet height settings are recommended:

-Hard floor setting: use for hard floors only

-Low and Medium setting: adjust depending on carpet type

-High carpet setting: for use on high pile carpets to ease pushing effort



Pedal is inactive when the cleaner is in the upright position.



Brush roll should be in OFF position for cleaning of high pile carpet deeper than 1".

## • IMPORTANT •

If the vacuum is difficult to push, rotate the lever to the next higher setting.

\*See page 8 for location of features.

# Getting to Know Your Hoover® Pet Max Complete

1. Quick Release Cleaning Wand
2. Dual-Cyclonic Filtration System
3. Rinsable Filter
4. WindTunnel® Technology
5. Power ON/OFF
6. Extra Large Capacity Dirt Cup
7. Odor Absorbing Filter
8. AllergenBlock™ Technology
9. Multi-Floor ON/OFF Pedal
10. 4 Level Height Adjust
11. Advanced Action™ Brush Roll

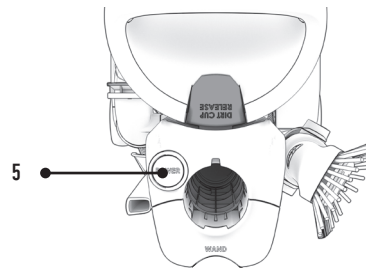
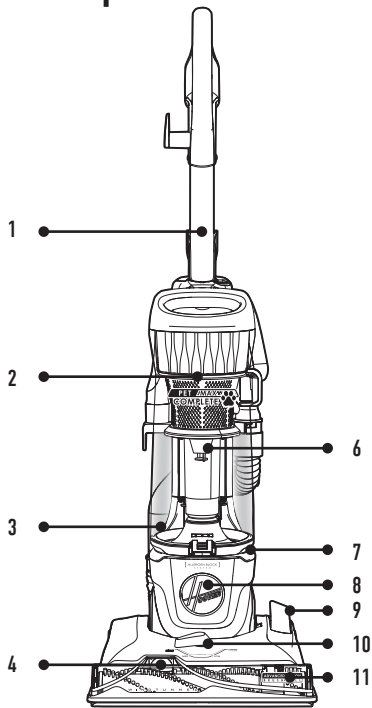



# Using Your Hoover® Pet Max Complete

## Upright Mode

- 1 Step on the 'Handle Release' pedal on the foot of the vacuum and pull the handle back.
- 2 Turn the vacuum ON.

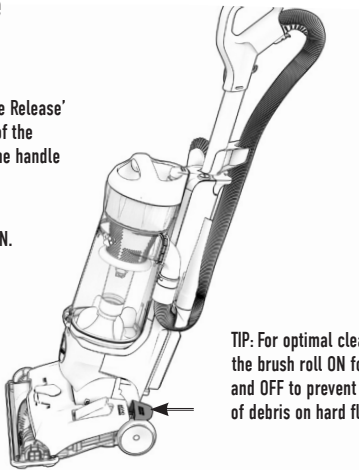

TIP: For optimal cleaning, turn the brush roll ON for carpets and OFF to prevent the scatter of debris on hard floors.

### ⚠ CAUTION ⚠

Use extra care when cleaning on stairs. To avoid personal injury or damage, and to prevent the cleaner from falling, always place cleaner at the bottom of the stairs or on the floor. Do not place cleaner on stairs or furniture, as it may result in injury or damage.

When using tools, always ensure handle is in the upright position.

## Above Floor Mode

1

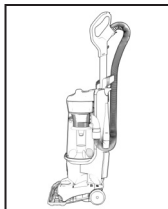

Make sure the vacuum is in the upright position.

2

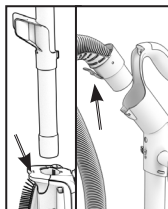

Press the wand release button and pull the wand out of the vacuum.

OR  
Press the hose tab to remove the hose from the handle.

3

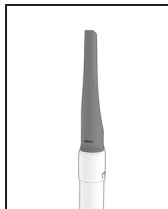

Attach the cleaning accessory to the end of the wand or hose.

Tip: Twist and push to lock tools in place.

4

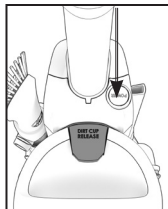

Turn the vacuum ON.

# Maintenance

Any other servicing should be done by an authorized service representative.

If appliance is not working as it should, has been dropped, damaged, left outdoors, or dropped into water, call customer service at 1-800-844-9200 prior to continuing use.

Hoover® Pet Max Complete vacuums should have regular maintenance checks to maintain optimal performance and suction.

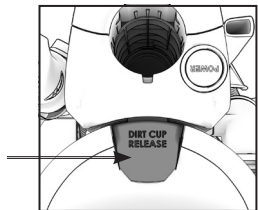

Dirt Cup Release

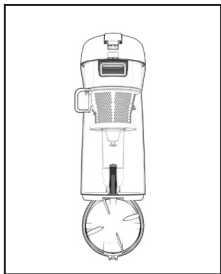

Empty Dirt Cup

**NOTICE:** A Thermal Protector has been designed into your cleaner to protect it from overheating. When the Thermal Protector activates, the cleaner will stop running. If this happens proceed as follows:

1. Turn the cleaner OFF and unplug it from the electrical outlet.
2. Empty the dirt cup.
3. Inspect the nozzle inlet, hose connector, hose, dirt cup inlet, cyclonic filter, rinsable filter and HEPA filter for any obstructions. Clear obstructions if present.
4. When the cleaner is unplugged and the motor cools off for 30 minutes, the Thermal Protector will deactivate and cleaning may continue. If the Thermal Protector continues to activate after following the above steps, your cleaner needs servicing. Refer to the Warranty section in the user manual for servicing information.



**WARNING**



To reduce the risk of personal injury, unplug before cleaning or servicing.

## Emptying the Dirt Cup

1. Remove the dirt cup by pressing the dirt cup release button.
2. Hold the dirt cup over your trash can and press the dirt cup trap door release to empty the dirt cup.

**TIP:** Empty the dirt cup after every use to maintain optimal performance.



**WARNING**



Do not use vacuum without dirt cup and dry filters.

# Maintenance

## Cleaning the Filter

### Rinsable Filter



**WARNING**

To reduce the risk of personal injury, unplug before cleaning or servicing.

1

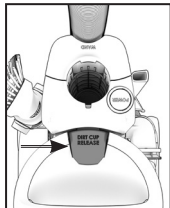

Remove the dirt cup by pressing the dirt cup release button.

2



Access the rinsable filter under the filter access door.

3

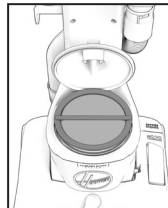

To remove, pull up on the tab provided.

4

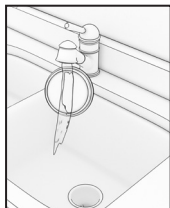

Rinse under running water until all dirt is out of the filter.

5



Let your filter dry for 24 hours before replacing into vacuum.

TIP: DO NOT bend filter.

YES

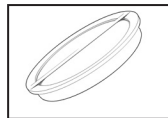

NO

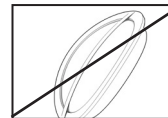

# Maintenance

## Cleaning the Filter

### HEPA Filter



To reduce the risk of personal injury, unplug before cleaning or servicing.

1

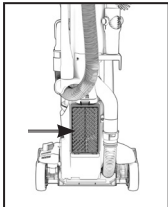

Locate the HEPA Filter on the back of the vacuum.

2



Push down on the top tab and pull out.

3

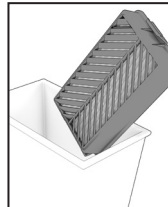

Tap the HEPA Filter on the side of the trash can to remove excess dirt.

**TIP: DO NOT RINSE THE HEPA FILTER.** Replace filters when heavily discolored.  
Do not use your vacuum without all of the filters in place.

# Maintenance

## Cleaning & Maintaining the Brush Roll



**CAUTION**

To reduce the risk of injury from moving parts, unplug before servicing.

**LUBRICATION:** The motor and brush roll are equipped with bearings which contain sufficient lubrication for their lifetime. The addition of lubrication could cause damage. Do not add lubricant to motor or brush roll.

1

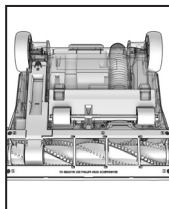

Lower the handle to the reclined position, and flip the unit over. To access the brush roll, unscrew the nozzle guard from the nozzle.

2

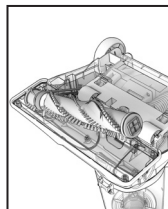

Remove the brush roll by pulling it up and out from the vacuum belt.

3

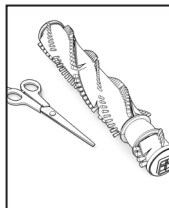

Remove any hair or blockages.

4

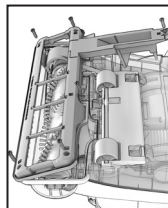

Replace the brush roll and nozzle guard. Secure with screws.

**TIP:** Rotate the brush roll manually to ensure the belt is properly installed.

# Maintenance

## Belt Replacement



To reduce the risk of injury from moving parts, unplug before servicing.

### WHEN TO REPLACE

Replace the belt if it is damaged, cut or broken. Refer to the directions below.

### HOW TO REPLACE

Place the handle in the low position and turn the cleaner over so the bottom side is up.

1

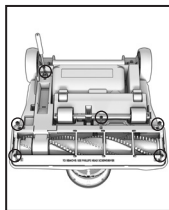

Remove the 6 screws as shown with a Phillips screwdriver. Remove the bottom plate.

3

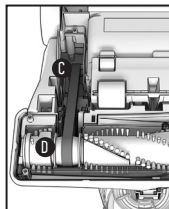

Ensure that the letters printed on the belt are facing you, slide the new belt over the motor shaft (metal rod) (C). Then slip it around the area of the brush roll where no bristles are present (D).

2

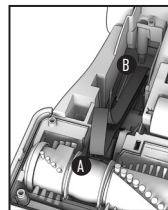

Remove the used belt from the brush roll (A) then from the motor shaft (metal rod) (B) and discard.

4

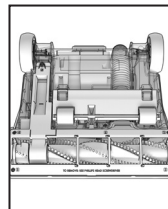

With the belt in place, pull the belt and slide the brush roll into the nozzle making sure that the brush roll end caps are in the correct orientation. Place the bottom plate aligning the screw holes and re-install the 6 screws.

# Maintenance

## Removing System Clogs



**WARNING**



To reduce the risk of personal injury, unplug before cleaning or servicing.

1

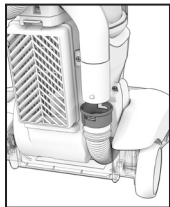

Nozzle Inlet

2

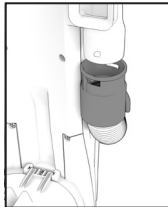

Hose Connector

3

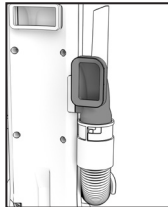

Dirt Cup Inlet

4

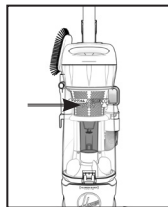

Cyclonic Separator

5

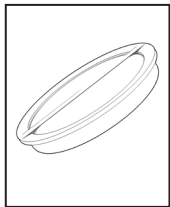

Rinsable Filter

6

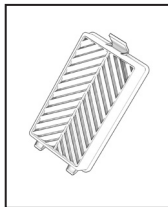

HEPA Filter

7



Hose

8

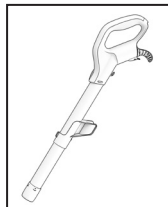

Wand

# Troubleshooting

- Any other servicing should be done by an authorized service representative.
- If appliance is not working as it should, has been dropped, damaged, left outdoors, or dropped into water, call customer service at 1-800-844-9200 prior to continuing use.

Problem	Possible Solution
My vacuum will not turn ON	<ol style="list-style-type: none"><li>1. Always be sure to plug it in firmly.</li><li>2. The Thermal Protector may have been activated - unplug your vacuum and let cool for 30 minutes. If this does not work, there may be no voltage in the wall plug.</li><li>3. Check the fuse or breaker in your home. If there is a blown fuse or tripped breaker, replace the fuse in your home or reset the breaker.</li></ol>
My vacuum is hard to push	<ol style="list-style-type: none"><li>1. If the vacuum is difficult to push, turn the height adjustment lever to the next higher setting.</li></ol>
My vacuum is losing suction	<p><b>⚠ CAUTION TO REDUCE THE RISK OF PERSONAL INJURY, UNPLUG BEFORE CLEANING OR SERVICING. ⚠</b></p> <ol style="list-style-type: none"><li>1. Be sure to empty the dirt cup if it is full.</li><li>2. You may have a clogged filter. Refer to the Maintenance in the user manual for directions on removing clogs.</li><li>3. Your filter may be dirty. Your filter should be rinsed every 4-6 uses. Refer to the Maintenance section for directions on how to clean your filters.</li><li>4. If the problem persists, you may have a clog in the system. Refer to the Maintenance section on how to remove a clog in your system.</li></ol>
My brush roll is not spinning	<p><b>⚠ CAUTION TO REDUCE THE RISK OF INJURY FROM MOVING PARTS, UNPLUG BEFORE CLEANING OR SERVICING. ⚠</b></p> <ol style="list-style-type: none"><li>1. Unplug and remove any hair or other blockages around the brush roll.</li><li>2. Clean filters. Refer to the Maintenance section for directions on how to clean filters.</li><li>3. Check for clogs in the system. Refer to the Maintenance section for directions on how to remove clogs.</li><li>4. Replace the belt if it is damaged, cut or broken. Refer to the Belt Replacement section for directions.</li><li>5. Resume normal operation.</li></ol>

For more troubleshooting or FAQ's please visit [Hoover.com](http://Hoover.com) or [Hoover.ca](http://Hoover.ca)



# Service & Warranty

## SERVICE & WARRANTY FOR HOOVER® PET MAX COMPLETE PRODUCT SERVICE INFORMATION

### REPRESENTATIVE Call 1-800-944-9200 USA & Canada

In the event that further assistance is required, visit an authorized service center. Find one nearest you by visiting our website at [www.Hoover.com](http://www.Hoover.com) or [Hoover.ca](http://Hoover.ca). Costs of any transportation to and from any place of repair are to be paid by the owner. Always identify your product by the model number and manufacturing code when requesting information or ordering replacement parts. (the model number and manufacturing code for the vacuum appears on the back of the spine.)

### LIMITED THREE YEAR WARRANTY (DOMESTIC USE)

If this product is not as warranted, contact Hoover Customer Service at 888 679-2121. Please have available the proof of purchase and model number for the warranted product.

### WHAT THIS WARRANTY COVERS

This limited warranty provided by Royal Appliance Mfg. Co., doing business as TTI Floor Care North America (referred to hereafter as "Hoover") applies only to products purchased in the U.S. (including its territories and possessions), a U.S. Military Exchange, or Canada. When used and maintained in normal household use and in accordance with the Owner's Guide, your Hoover® product is warranted against original defects in material and workmanship for three years from the date of original purchase (the "Warranty Period"). If Hoover determines that the issue you are experiencing is covered under the terms of this warranty (a "covered warranty claim"), we will, at our sole discretion and free of charge (subject to the cost of shipping), either repair your product or ship you a replacement product, subject to availability. Parts and replacements may be new, refurbished, lightly used, or remanufactured, in Hoover's sole discretion. If parts and replacements are unavailable, we may, at our discretion, provide a similar product of equal or greater value, a store credit (if applicable), or a refund of the actual purchase price at the time of the original purchase, as reflected on the original sales receipt.

### WHO THIS LIMITED WARRANTY COVERS

This limited warranty extends only to the original retail purchaser, with original proof of purchase from Hoover or an authorized dealer of Hoover products, in the U.S., U.S. Military Exchanges, and Canada.

### WHAT THIS WARRANTY DOES NOT COVER

This warranty does not cover use of the product in a commercial operation (such as maid, janitorial, and equipment

rental services, or any other income-generating activity); improper maintenance of the product; the product if it has been subject to misuse, negligence, neglect, vandalism, or the use of voltages other than that on the data plate of this product. This warranty does not cover damage resulting from an act of God, accident, owner's acts or omissions, service of this product by other than Hoover or a Hoover authorized service provider (if applicable), or other acts beyond the control of Hoover. This warranty also does not cover use outside the country in which the product was initially purchased, or resale of the product by the original owner. Pick-up, delivery, transportation, and house calls are not covered by this warranty. In addition, this warranty does not cover any product that has been altered or modified; repairs made necessary by normal wear; or the use of parts or accessories which are either incompatible with the Hoover product or adversely affect its operation, performance, or durability. Normal wear items that are not covered under this warranty include, but are not limited to, belts, filters, brush rolls, blower fans, blower and vacuum tubes, and vacuum bags and straps.

### OTHER IMPORTANT TERMS

This warranty is not transferable and may not be assigned; any assignment made in contravention of this prohibition is void. This warranty shall be governed and construed under the laws of the state of North Carolina. The Warranty Period will not be extended by any replacement of batteries or parts or repair performed under this warranty.

**THIS WARRANTY IS THE EXCLUSIVE WARRANTY AND REMEDY, and all express and implied warranties other than the limited warranty set forth above, including implied warranties of merchantability and fitness for a particular purpose, are expressly disclaimed. In no event will Hoover be liable for any special, indirect, incidental or consequential damages of any kind or nature to owner or any party claiming through owner, whether based in contract, negligence, tort, or strict products liability or arising from any cause whatsoever. To the extent permitted by applicable law, no warranties that arise by operation of law, if applicable, shall exceed the duration of the limited warranty provided herein. Hoover's liability for damages to you for any costs whatsoever arising out of this statement of limited warranty shall be limited to the amount paid for this product at the time of original purchase and Hoover shall not be liable for any direct, indirect, consequential, or incidental damages arising out of the use or inability to use this product.**

Some states do not allow the exclusion or limitation of incidental or consequential damages; disclaimers of implied warranties; or limitations on how long an implied warranty lasts, so the above exclusions, disclaimers and/or limitations may not apply to you.





# PET MAX COMPLETE

## ASPIRATEUR VERTICAL

### GUIDE D'UTILISATION



**IMPORTANT : LISEZ ATTENTIVEMENT LE PRÉSENT GUIDE D'UTILISATION  
AVANT D'ASSEMBLER ET D'UTILISER L'APPAREIL.**



**Ce produit est destiné à un usage domestique seulement.  
La garantie est nulle si l'appareil est utilisé à des fins commerciales.**

# Bienvenue chez Hoover<sup>™</sup>.

Devenez officiellement propriétaire.

---

Pour enregistrer votre aspirateur :



Visitez le site Hoover.com ou Hoover.ca



Appelez au 1 800 944-9200

---

## C'EST GARANTI.

Nettoyez en toute confiance pendant 3 ans grâce à la garantie limitée de Hoover<sup>™</sup>. Consultez la garantie pour obtenir tous les détails.

## Table des matières

Consignes de sécurité importantes.....	22
Contenu de la boîte.....	23
Assemblage.....	24
Commandes de l'utilisateur.....	25
Au sujet de votre aspirateur Pet Max Complete de Hoover <sup>MD</sup> .....	26
Utilisation de votre aspirateur Pet Max Complete de Hoover <sup>MD</sup> .....	27
Entretien.....	28
Dépannage.....	34
Entretien et garantie.....	35

# CONSIGNES DE SÉCURITÉ IMPORTANTES CONSERVEZ CES INSTRUCTIONS!

Lorsque vous utilisez des appareils électriques, veuillez toujours respecter entre autres les consignes de sécurité élémentaires suivantes :

VEUILLEZ LIRE TOUTES LES INSTRUCTIONS AVANT D'UTILISER CET APPAREIL.

## AVERTISSEMENT : POUR RÉDUIRE LE RISQUE D'INCENDIE, DE DÉCHARGE ÉLECTRIQUE, DE DOMMAGE OU DE BLESSURE :

- Assemblez entièrement l'appareil avant de l'utiliser.
- Faites seulement fonctionner l'appareil à la tension indiquée sur la plaque signalétique située à l'arrière de l'aspirateur-chariot.
- Ne laissez pas l'appareil en marche sans surveillance. Débranchez la fiche de la prise de courant dès la fin de l'utilisation et avant le nettoyage ou l'entretien.
- N'utilisez pas l'appareil à l'extérieur ni sur des surfaces humides.
- Ne permettez pas aux enfants de jouer avec l'appareil. Cet appareil ne doit pas être utilisé par des enfants de moins de 12 ans. Exercez une surveillance étroite lorsque l'appareil est utilisé par un enfant ou près de lui. Gardez l'appareil hors de la portée des enfants et ne laissez pas ces derniers introduire leurs doigts ou d'autres objets dans aucune ouverture afin d'éviter les blessures ou les bris.
- Utilisez l'appareil uniquement aux fins décrites dans le présent guide. N'utilisez que des accessoires et des produits recommandés par Hoover®.
- N'utilisez pas l'appareil lorsque le cordon ou la fiche est endommagé. Si l'appareil ne fonctionne pas comme il le devrait, est tombé, est endommagé, a été laissé à l'extérieur ou a pris l'eau, communiquez avec le service à la clientèle au 1 800 844-9200 avant de continuer à l'utiliser.
- Ne tirez pas et ne transportez l'appareil par son cordon, n'utilisez pas le cordon comme une poignée, ne coinciez pas le cordon dans l'embrasure d'une porte et ne le tirez pas contre des arêtes ou des cornières tranchantes. Ne placez pas l'appareil sur le cordon. Ne faites pas rouler l'appareil sur le cordon. Tenez le cordon éloigné des surfaces chaudes.
- Ne débranchez pas l'appareil en tirant le cordon. Débranchez l'appareil en tenant la fiche et non le cordon.
- Ne manipulez pas la fiche ou l'appareil avec des mains mouillées.
- N'insérez aucun objet dans les ouvertures. N'utilisez pas l'appareil si les ouvertures sont obstruées. Assurez-vous qu'elles sont exemptes de poussière, de mousse, de cheveux ou de tout ce qui pourrait réduire le débit d'air.
- Gardez les cheveux, les vêtements amples, les doigts et toute autre partie du corps à l'écart des ouvertures et des pièces en mouvement.

- Éteignez toutes les commandes avant de débrancher l'appareil.
- Redoublez de prudence lorsque vous utilisez l'appareil dans un escalier. Pour éviter tout dommage ou blessure et empêcher l'appareil de tomber, placez toujours ce dernier au bas des escaliers, sur le plancher. Ne placez pas l'aspirateur sur les marches d'un escalier ou sur un meuble, car cela peut entraîner des dommages ou des blessures.
- N'utilisez pas l'appareil pour aspirer des liquides inflammables ou combustibles comme de l'essence, ni de la sciure de bois, ni dans des endroits où de telles substances peuvent être présentes.
- Débranchez l'appareil avant d'installer l'outil à air comprimé ou motorisé.
- N'utilisez pas l'appareil pour aspirer quoi que ce soit qui brûle ou dégage de la fumée comme des cigarettes, des allumettes ou des cendres chaudes.
- N'utilisez pas l'appareil si le vide-poussière ou les filtres ne sont pas installés.





## MISE EN GARDE : MISE EN GARDE : POUR RÉDUIRE LES RISQUES DE DOMMAGES OU DE BLESSURES :

- Évitez d'utiliser l'appareil pour ramasser des objets durs ou aux arêtes tranchantes, car ils pourraient endommager l'appareil.
- Rangez l'appareil adéquatement à l'intérieur et dans un endroit sec. Entrez le cordon en fixant le cordon d'alimentation autour des deux crochets destinés au cordon. N'exposez pas l'appareil à des conditions de gel. N'utilisez pas d'objet aux arêtes tranchantes pour nettoyer le tuyau, car cela risquerait de l'endommager.
- Lorsque le rouleau-brosse est en marche, ne laissez pas l'appareil trop longtemps au même endroit, car vous risqueriez d'endommager le plancher.
- Pour réduire le risque de blessures présenté par les pièces en mouvement, débranchez l'appareil avant d'en effectuer l'entretien.

**AVERTISSEMENT :** CET APPAREIL EST ÉQUIPÉ D'UNE FICHE POLARISÉE (UNE LAME PLUS LONGUE QUE L'AUTRE) AFIN DE RÉDUIRE LE RISQUE DE DÉCHARGE ÉLECTRIQUE. CETTE FICHE NE PEUT ÊTRE BRANCHÉE QUE DANS UN SEUL SENS À UNE PRISE POLARISÉE. SI LA FICHE NE S'INSÈRE PAS ENTIÈREMENT DANS LA PRISE, RETOURNEZ-LA. SI VOUS NE POUVEZ TOUJOURS PAS L'INSÉRER, COMMUNIQUEZ AVEC UN ÉLECTRICIEN QUALIFIÉ POUR FAIRE INSTALLER UNE PRISE APPROPRIÉE. NE MODIFIEZ LA FICHE EN AUCUN CAS.

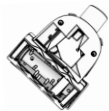
# Contenu de la boîte

## Outils et accessoires offerts\*\*\*

<p><b>Outil Turbo pour animaux :</b> Un produit conçu pour éliminer les poils d'animaux incrustés des meubles, des escaliers, des tissus de revêtement, etc.</p>	
<p><b>Brosse à épouseter :</b> Des poils délicats qui nettoient doucement la poussière fine.</p>	
<p><b>Suceur plat :</b> Idéal pour atteindre les espaces restreints et les recoins difficiles d'accès.</p>	
<p><b>Filtre principal supplémentaire :</b> Un filtre supplémentaire rend l'entretien régulier plus pratique</p>	
<p><b>Pince pour accessoire turbo :</b> Se fixe au tube pour faciliter son rangement et pour la commodité.</p>	

\*\*\*Les outils varient selon le numéro de modèle. Consultez Hoover.com ou Hoover.ca pour connaître les outils fournis avec les différents modèles.

 **MISE EN GARDE**   
N'utilisez pas l'aspirateur pour toiletter un animal.

# Assemblage

1

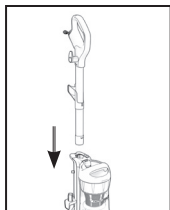

Insérez le tube dans le manchon jusqu'à ce qu'il s'enclenche.

2

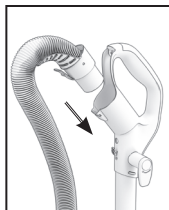

Insérez le tuyau dans la poignée jusqu'à ce qu'il s'enclenche.

3

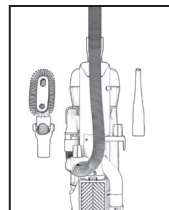

Insérez les outils sur l'appareil. Appuyez-les fermement en place.

4

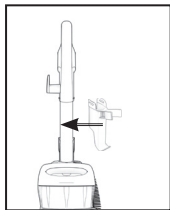

Facultatif : Fixez la pince pour accessoire turbo au tuyau jusqu'à ce que vous entendiez un clic. Insérez l'accessoire turbo

Astuce : Veillez à ce que toutes les pièces s'enclenchent bien.

Astuce : Enroulez le cordon autour des crochets pour un rangement pratique. Fixez la fiche à la fin du cordon. Rangez toujours l'aspirateur avec le cordon d'alimentation fixé autour des deux crochets.

Astuce : Pour dérouler rapidement le cordon, tournez le crochet du cordon sur 180 degrés.



# Commandes de l'utilisateur

1

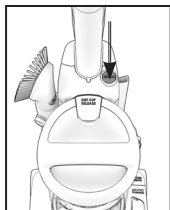

Allumage/extinction de l'appareil.\*

2

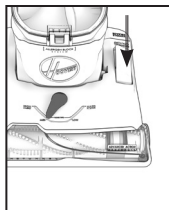

Pédale d'activation/désactivation de la pédale.\*

MISE EN MARCHÉ : Tapis  
DÉSACTIVATION : au-dessus  
des planchers à surface  
dure

Appuyez sur la pédale pour  
activer ou désactiver le  
rouleau-brosse.

3

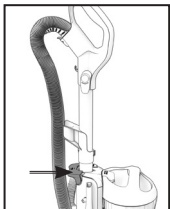

Tube de nettoyage à dégagement rapide.\*

Appuyez sur le bouton de dégagement  
du tube et retirez-le de l'aspirateur pour  
nettoyer les surfaces au-dessus du sol.

4

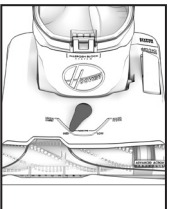

4 Levier de réglage de hauteur\*

Tournez le levier pour ajuster la hauteur au niveau désiré.

Les réglages de hauteur de poils de tapis recommandés afin d'obtenir une performance de nettoyage optimale sont :

- Réglage pour planchers durs : À utiliser seulement sur les planchers durs
- Réglage bas ou moyen : À régler selon la sorte de tapis
- Réglage pour tapis à poils longs : À utiliser sur les tapis à poils longs pour faciliter les efforts de poussée



**IMPORTANT**



La pédale est inactive lorsque l'aspirateur est en position verticale.



**MISE EN GARDE**



Désactivez le rouleau-brosse lorsque vous passez l'aspirateur sur un tapis à poil d'une épaisseur de plus de 2,5 cm (1 po).

● **IMPORTANT** ●

Si l'aspirateur est difficile à pousser, appuyez et tournez le levier vers le réglage pour tapis à poils longs.

\*Consultez la page 26 pour voir l'emplacement des caractéristiques.

# Au sujet de votre aspirateur Pet Max Complete de Hoover<sup>MD</sup>

1. Tube de nettoyage à dégagement rapide
2. Technologie à double cyclone
3. Filtre lavable
4. Technologie WindTunnel<sup>MD</sup>
5. Mise SOUS TENSION/HORS TENSION
6. Vide-poussière de très grande capacité
7. Filtre absorbant l'odeur
8. Technologie AllergenBlock<sup>MC</sup>
9. Rouleau-brosse multisurface Marche/Arrêt
10. Réglage de hauteur de niveau
11. Rouleau-brosse Advanced Action<sup>MC</sup>

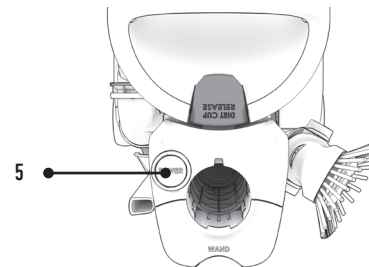
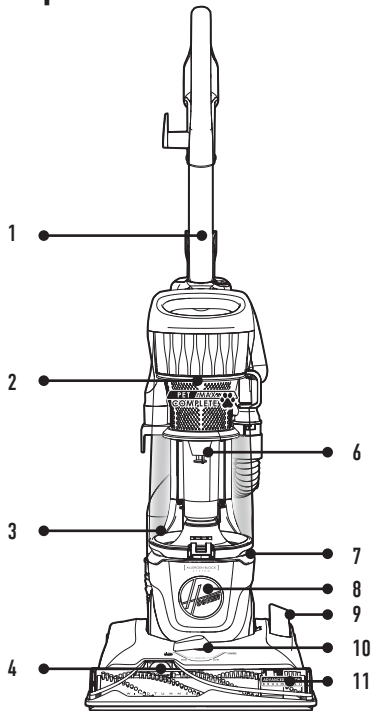

# Utilisation de votre aspirateur Pet Max Complete de Hoover<sup>MD</sup>

## Mode vertical

- 1 Apposez le pied sur la pédale de dégagement au bas de l'aspirateur et tirez la poignée vers vous.
- 2 Mettez l'appareil en MARCHÉ.

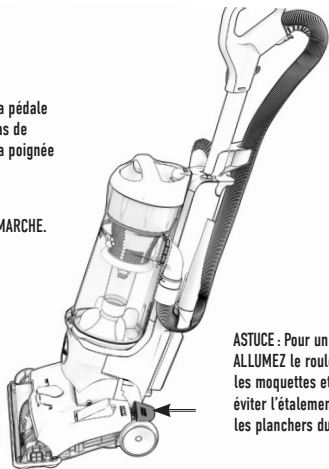

ASTUCE : Pour un nettoyage optimal, ALLUMEZ le rouleau-brosse pour les moquettes et ÉTEIGNEZ-le pour éviter l'étalement des saletés sur les planchers durs.

### ⚠ MISE EN GARDE ⚠

Redoublez de prudence lorsque vous utilisez l'appareil dans un escalier. Pour éviter tout dommage ou blessure et empêcher l'appareil de tomber, placez toujours ce dernier au bas des escaliers ou sur le plancher. Ne placez pas l'appareil sur les marches d'un escalier ou sur un meuble, car cela peut entraîner des dommages ou des blessures. Lorsque vous utilisez des accessoires, assurez-vous que la poignée est toujours en position verticale.

## Mode surface de plancher

1

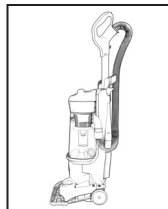

Assurez-vous que l'appareil est en position verticale.

2

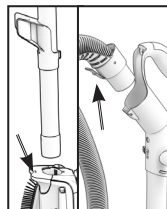

Appuyez sur le bouton de dégagement du tube et retirez le tube de l'aspirateur.

OU

Appuyez sur la languette du tuyau pour retirer le tuyau de la poignée.

3

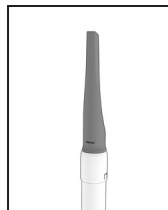

Installez l'accessoire de nettoyage à l'extrémité du tube ou du tuyau.

Astuce : Tournez et poussez pour verrouiller les accessoires en place.

4

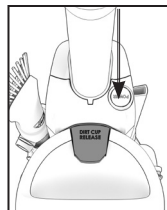

Mettez l'appareil en MARCHÉ.

# Entretien

Toute autre tâche d'entretien doit être confiée à un représentant de service autorisé.

Si l'appareil ne fonctionne pas comme il le devrait, est tombé, est endommagé, a été laissé à l'extérieur ou a pris l'eau, communiquez avec le service à la clientèle au 1 800 844-9200 avant de continuer à l'utiliser. Les aspirateurs Pet Max Complete de Hoover™ doivent être vérifiés périodiquement afin de maintenir un niveau de performance et d'aspiration optimal.

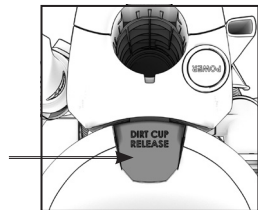

Dégagement du vide-poussière

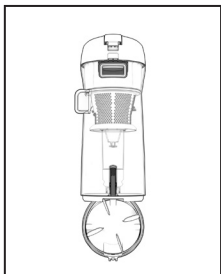

Videz le vide-poussière

**REMARQUE :** Votre appareil est équipé d'un rupteur thermique interne afin de le protéger contre la surchauffe. L'appareil cessera de fonctionner si ce rupteur thermique s'active. Voici ce qu'il faut faire lorsque ceci survient :

1. ÉTEIGNEZ l'appareil et débranchez-le de la prise de courant.
2. Videz le vide-poussière.
3. Inspectez l'orifice de la buse, le connecteur, le tuyau, l'orifice du vide-poussière, le filtre cyclonique, les filtres lavables et les filtres HEPA afin de détecter toute obstruction. Dégagez toutes les obstructions visibles.
4. Le rupteur thermique se réinitialisera après le débranchement de l'appareil et que le moteur ait refroidi pendant 30 minutes et vous pourrez à ce moment reprendre le travail. Votre appareil devra être réparé si le rupteur thermique se réinitialise constamment après avoir respecté les étapes ci-dessus. Reportez-vous à la section Garantie du manuel de l'utilisateur pour connaître les dispositions d'entretien et de réparation.

## ⚠ AVERTISSEMENT ⚠

Débranchez l'appareil avant de le nettoyer ou d'en effectuer l'entretien afin de réduire le risque de blessures.

## Vider le vide-poussière

1. Retirez le vide-poussière en appuyant sur son bouton de dégagement.
2. Tenez le vide-poussière au-dessus de votre poubelle et appuyez sur le loquet du panneau du vide-poussière pour le vider.

**ASTUCE :** Videz le vide-poussière après chaque utilisation pour conserver un rendement optimal.

## ⚠ AVERTISSEMENT ⚠

N'utilisez pas l'aspirateur sans vide-poussière ou sans filtres.

# Entretien

## Nettoyage du filtre

### Filter lavable



**AVERTISSEMENT**

Débranchez l'appareil avant de le nettoyer ou d'en effectuer l'entretien afin de réduire le risque de blessures.

1

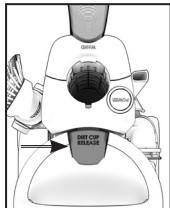

Retirez le vide-poussière en appuyant sur son bouton de dégagement.

2



Accédez au filtre lavable situé sous la porte d'accès au filtre.

3

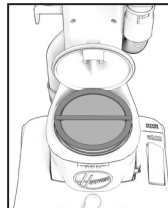

Pour le retirer, tirez sur la languette fournie.

4

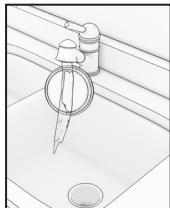

Rincez à l'eau courante jusqu'à ce que toute la poussière soit éliminée du filtre.

5



Laissez votre filtre sécher pendant 24 heures avant de le remettre dans l'aspirateur.

**ASTUCE :** Remplacez votre filtre lorsqu'il est fortement décoloré. Prenez soin de bien aligner le filtre avec le bas de son logement.

**ASTUCE :** NE pliez PAS le filtre.

OUI



NON

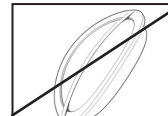

# Entretien

## Nettoyage du filtre

### Filtre HEPA

#### ⚠ AVERTISSEMENT ⚠

Débranchez l'appareil avant de le nettoyer ou d'en effectuer l'entretien afin de réduire le risque de blessures.

1

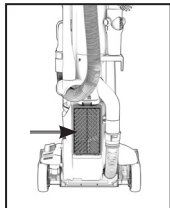

Repérez le filtre HEPA situé derrière l'aspirateur.

2

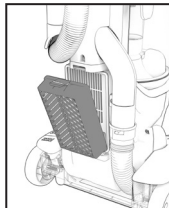

Poussez la languette supérieure et tirez vers l'extérieur.

3

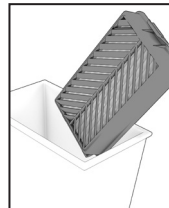

Tapotez le filtre HEPA sur la paroi d'une poubelle pour éliminer le surplus de saletés.

**ASTUCE : NE RINCEZ PAS LE FILTRE HEPA.** Remplacez votre filtre lorsqu'il est fortement décoloré. N'utilisez pas votre aspirateur sans avoir installé les filtres.

# Entretien

## Nettoyage et entretien du rouleau-brosse

### ⚠ MISE EN GARDE ⚠

Débranchez l'appareil avant d'en effectuer l'entretien afin de réduire le risque de blessures présenté par les pièces en mouvement.

**LUBRIFICATION :** Le moteur et le rouleau-brosse sont dotés de roulements contenant une quantité suffisante de lubrifiant pour leur durée de vie. L'ajout de lubrifiant pourrait causer des dommages. N'ajoutez pas de lubrifiant au moteur ni au rouleau de brosses.

1

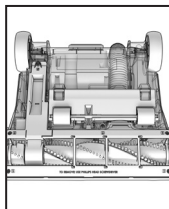

Abaissez la poignée en position basculée et retournez l'appareil. Pour accéder au rouleau-brosse, dévissez le protecteur de la buse.

2

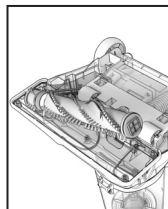

Retirez le rouleau-brosse en tirant dessus vers le haut et en le dégageant de la courroie de l'aspirateur.

3

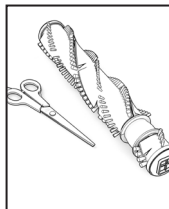

Retirez tout amas de poils ou obstruction.

4

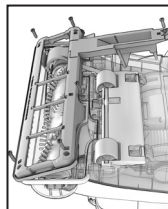

Remplacez le rouleau-brosse et le protège-buse. Réinstallez les vis.

**ASTUCE :** Faites tourner le rouleau-brosse manuellement afin de vous assurer que la courroie est bien installée.

# Entretien

## Remplacement de la courroie

### ! MISE EN GARDE !

Débranchez l'appareil avant d'en effectuer l'entretien afin de réduire le risque de blessures présenté par les pièces en mouvement.

#### QUAND DOIT-ON REMPLACER LA COURROIE?

Remplacez la courroie si elle est endommagée, coupée ou cassée. Consultez les instructions ci-dessous.

#### COMMENT LES REPLACER

Placez la poignée à la position la plus basse et retournez l'aspirateur de manière à ce que le dessous se retrouve sur le dessus.

1

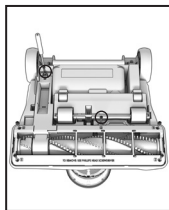

Retirez les six (6) vis (montrées) à l'aide d'un tournevis cruciforme. Enlevez la base.

2

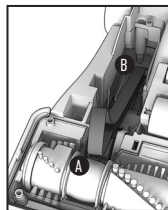

Retirez la courroie usée du rouleau-brosse (A) et de l'arbre du moteur (tige métallique) (B) et jetez-la.

3

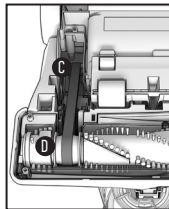

Assurez-vous que les lettres imprimées sur la courroie sont face à vous puis glissez la courroie neuve sur l'arbre du moteur (tige métallique) (C). Insérez-la ensuite autour de la partie du rouleau-brosse où aucune soie ne se trouve.

4

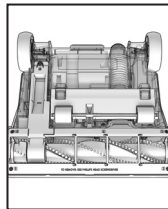

Une fois la courroie en place, poussez la courroie et glissez le rouleau-brosse sur la buse en vous assurant que les capuchons d'extrémité du rouleau-brosse sont orientés correctement. Installez la base en alignant les trous de vis et réinstallez les 6 vis.



# Entretien

## Éliminer les obstructions du système

### ⚠ AVERTISSEMENT ⚠

Débranchez l'appareil avant de le nettoyer ou d'en effectuer l'entretien afin de réduire le risque de blessures.

1

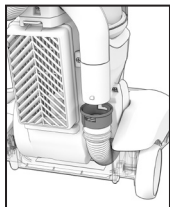

Admission de la buse

2

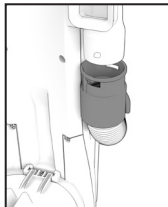

Raccord du tuyau

3

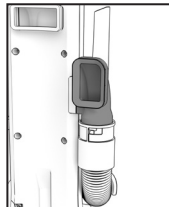

Admission du vide-poussière

4

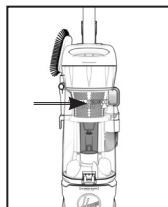

Séparateur cyclonique

5

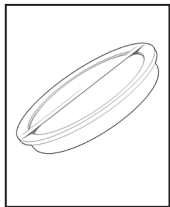

Filtre lavable

6

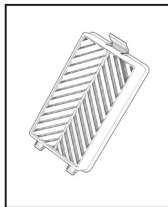

Filtre HEPA

7

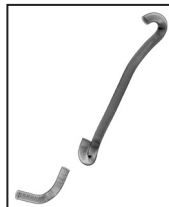

Tuyau



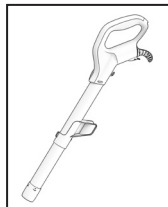

8



Tube

# Dépannage

- Toute autre tâche d'entretien doit être confiée à un représentant de service autorisé.
- Si l'appareil ne fonctionne pas comme il le devrait, est tombé, est endommagé, a été laissé à l'extérieur ou a pris l'eau, communiquez avec le service à la clientèle au 1 800 844-9200 avant de continuer à l'utiliser.

Problème	Solution possible
L'aspirateur ne s'ALLUME pas	<ol style="list-style-type: none"><li>1. Veillez à toujours le brancher fermement et correctement.</li><li>2. Le rupteur thermique est peut-être activé. Débranchez votre aspirateur et laissez-le refroidir pendant 30 minutes. Si cela ne fonctionne pas, il se peut que la prise de courant murale ne soit pas sous tension.</li><li>3. Vérifiez les fusibles ou les disjoncteurs de votre domicile. Si un fusible est brûlé ou un disjoncteur s'est déclenché, remplacez le fusible ou réarmez le disjoncteur.</li></ol>
Mon aspirateur est difficile à pousser	<ol style="list-style-type: none"><li>1. Si l'aspirateur est difficile à pousser, appuyez et tournez le levier de réglage de hauteur vers le réglage supérieur.</li></ol>
Mon aspirateur perd de sa puissance d'aspiration	<p> <b>MISE EN GARDE DÉBRANCHEZ L'APPAREIL AVANT DE LE NETTOYER OU D'EN EFFECTUER L'ENTRETIEN AFIN DE RÉDUIRE LE RISQUE DE BLESSURES.</b> </p> <ol style="list-style-type: none"><li>1. Veillez à vider le vide-poussière s'il est plein.</li><li>2. Le filtre de votre aspirateur est peut-être obstrué. Consultez le chapitre « Entretien » du manuel de l'utilisateur pour savoir comment retirer les obstructions.</li><li>3. Votre filtre est peut-être sale. Votre filtre doit être nettoyé après 4 à 6 utilisations. Reportez-vous à la section Entretien pour savoir comment nettoyer vos filtres.</li><li>4. Si le problème persiste, il se peut qu'il y ait une obstruction dans le système. Reportez-vous à la section Entretien pour savoir comment retirer les obstructions dans votre système.</li></ol>
Mon rouleau-brosse ne tourne pas	<p> <b>MISE EN GARDE DÉBRANCHEZ L'APPAREIL AVANT D'EN EFFECTUER LE NETTOYAGE OU L'ENTRETIEN AFIN DE RÉDUIRE LE RISQUE DE BLESSURES CAUSÉES PAR LES PIÈCES MOBILES.</b> </p> <ol style="list-style-type: none"><li>1. Débranchez l'aspirateur et retirez tout amas de poils ou obstruction autour du rouleau-brosse.</li><li>2. Nettoyez les filtres. Consultez le chapitre « Entretien » pour connaître les instructions de nettoyage des filtres.</li><li>3. Vérifiez s'il y a des obstructions dans le système. Reportez-vous à la section Entretien pour des instructions pour retirer les obstructions.</li><li>4. Remplacez la courroie si elle est endommagée, coupée ou cassée. Consultez le chapitre « Remplacement de la courroie » pour connaître les instructions.</li><li>5. Reprenez le travail normalement.</li></ol>

Pour obtenir plus de solutions de dépannage ou consulter la foire aux questions, n'hésitez pas à visiter le site [Hoover.com](http://Hoover.com) ou [Hoover.ca](http://Hoover.ca).

# Entretien et garantie

## RENSEIGNEMENTS CONCERNANT L'ENTRETIEN ET LA GARANTIE DU PRODUIT PET MAX COMPLETE DE HOOVER®

Appelez au 1-800-944-9200 (É.-U. et Canada)

Si le présent produit ne fonctionne pas comme il a été annoncé, communiquer avec le service à la clientèle de Hoover au 1 888 679-2121. Assurez-vous d'avoir en main la preuve d'achat et le numéro de modèle du produit couvert par la garantie.

### ÉLÉMENTS COUVERTS PAR LA PRÉSENTE GARANTIE :

Cette garantie limitée fournie par Royal Appliance Mfg. Co., exerçant ses activités sous TTI Floor Care North America (appelée « Hoover » ci-après) s'applique uniquement aux produits achetés aux États-Unis (y compris ses territoires et possessions), au Canada et par l'intermédiaire du programme d'échanges militaires américain. Votre produit HooverMD est garanti pour des conditions normales d'utilisation et d'entretien domestiques, comme le stipule le Guide d'utilisation, contre les défauts de matériaux et de fabrication pour une période complète de trois ans à compter de la date d'achat (ci-après la « période de garantie »). Si Hoover détermine que le problème que vous rencontrez est couvert en vertu des modalités de cette garantie (une « réclamation couverte par la garantie »), nous réparerons alors votre produit ou vous expédierons un produit de rechange, selon la disponibilité des produits, à notre entière discrétion et sans frais (sous réserve du coût d'expédition). Les pièces de rechange peuvent être nouvelles, remises à neuf, légèrement utilisées ou réusinées, à l'entière discrétion de Hoover. Si une pièce ou une pièce de rechange n'est pas disponible, nous pourrions, à notre entière discrétion, fournir un produit de valeur égale ou supérieure, un crédit en magasin (le cas échéant) ou un remboursement équivalant au prix d'achat réel en date de l'achat initial, comme indiqué sur le reçu de vente original.

### PERSONNES COUVERTES PAR LA PRÉSENTE GARANTIE :

La présente garantie limitée s'applique uniquement à l'acheteur original, avec une preuve d'achat provenant de Hoover ou d'un détaillant autorisé des produits Hoover aux États-Unis, au Canada et par l'intermédiaire du programme d'échanges militaires américain.

### ÉLÉMENTS NON COUVERTS PAR LA PRÉSENTE GARANTIE :

La présente garantie ne couvre pas toute utilisation commerciale du produit (p. ex., utilisation dans le cadre de services ménagers, de conciergerie ou de location de matériel ou de toute autre activité générant un revenu), l'entretien inadéquat du produit, l'utilisation

inadéquate du produit, la négligence, les actes de vandalisme ou l'utilisation d'une tension électrique autre que celle indiquée sur la plaque signalétique de ce produit. La présente garantie ne couvre pas les dommages résultant d'un cas de force majeure, d'un accident, d'actes ou d'omission de la part du propriétaire, de l'entretien de ce produit autre que par Hoover ou un fournisseur de service autorisé par Hoover (le cas échéant) ou en raison d'autres actes qui sont hors du contrôle de Hoover. La présente garantie ne couvre pas non plus l'utilisation à l'extérieur du pays d'achat initial du produit ni sa revente par le propriétaire original. La présente garantie ne couvre pas le ramassage, la livraison, le transport et la réparation à domicile. De plus, elle ne couvre pas les produits qui ont été modifiés, les réparations nécessaires en raison de l'usure normale ou l'utilisation de pièces ou d'accessoires qui sont incompatibles avec le produit de Hoover ou qui nuisent à son fonctionnement, à son rendement ou à sa durabilité. Les articles ayant une usure normale qui ne sont pas couverts par cette garantie comprennent, sans s'y limiter, les courroies, les filtres, les rouleaux-brosses, les ventilateurs soufflants, le souffleur et les tuyaux d'aspirateur, les sacs d'aspirateurs et les attaches.

### AUTRES CONDITIONS IMPORTANTES :

La présente garantie n'est pas transférable et ne peut être cédée; toute cession effectuée en violation de cette interdiction est annulée. La présente garantie sera régie et interprétée selon les lois de l'État de la Caroline du Nord. La période de garantie ne peut pas être prolongée par une réparation ou un remplacement des piles ou des pièces exécutés en vertu de la présente garantie, quels qu'ils soient.

**LA PRÉSENTE GARANTIE EST L'UNIQUE GARANTIE ET RECOURS ET TOUTE GARANTIE EXPLICITE OU IMPLICITE AUTRE QUE LA GARANTIE LIMITÉE PRÉSENTÉE CI-DESSUS, y compris les garanties implicites de qualité marchande et de convenance à une fin particulière, est expressément déclinée. Hoover ne pourra en aucun cas être tenue responsable de tous dommages intérêts spéciaux ou dommages indirects, accessoires ou consécutifs de quelque nature que ce soit subis par le propriétaire du produit ou par toute partie réclamant par l'intermédiaire du propriétaire, qu'ils relèvent de la responsabilité contractuelle, de la négligence, de la responsabilité civile délictuelle ou de la responsabilité stricte du fait des produits, ou qu'ils découlent de quelque cause que ce soit. Dans les limites permises par la loi applicable, aucune garantie résultant d'une théorie juridique, le cas échéant, ne peut dépasser la durée de la garantie limitée aux présentes. La responsabilité de Hoover à votre endroit pour tous les coûts, quels qu'ils soient, découlant de cette déclaration de garantie limitée se limite au montant payé pour ce produit au moment de l'achat initial. Hoover ne peut être tenue responsable de tout dommage direct, indirect, consécutif ou accidentel résultant de l'utilisation ou de l'impossibilité d'utiliser ce produit.**

Certains États n'autorisent pas l'exclusion ni la restriction des dommages indirects ou accessoires, l'exclusion de garanties implicites ou les limites de durée d'une garantie implicite; par conséquent, les restrictions ou exclusions précédentes peuvent ne pas s'appliquer. La présente garantie vous donne des droits précis. Vous pouvez également avoir d'autres droits, lesquels varient d'une province à l'autre.





# PET MAX COMPLETE ASPIRADORA VERTICAL MANUAL DEL USUARIO



**IMPORTANTE: LEA ESTE MANUAL CON ATENCIÓN ANTES DE ENSAMBLAR Y USAR ESTE APARATO.**



El único uso previsto para este producto es el uso doméstico.  
Si se utiliza para uso comercial, se invalida la garantía.

# Bienvenido a la propiedad de Hoover®.

Hágalo oficial.

---

Registre su aspiradora de la siguiente manera:



Visitando Hoover.com o Hoover.ca



Llamando al 1-800-944-9200

---

## TIENE GARANTÍA.

Obtenga confianza al limpiar con la garantía limitada de hasta 3 años Hoover®. Consulte la garantía para conocer los detalles completos.

# Índice

Instrucciones de seguridad importantes .....	40
¿Qué hay en la caja?.....	41
Ensamblaje.....	42
Controles del usuario .....	43
Conozca su Pet Max Complete de Hoover® .....	44
Uso de su Pet Max Complete de Hoover®.....	45
Mantenimiento .....	46
Resolución de problemas .....	52
Servicio y garantía.....	53

# INSTRUCCIONES DE SEGURIDAD IMPORTANTES CONSERVE ESTAS INSTRUCCIONES

Cuando se utilizan aparatos eléctricos, se deben seguir siempre precauciones básicas, incluidas las siguientes:

LEA TODAS LAS INSTRUCCIONES ANTES DE UTILIZAR ESTE APARATO.

**ADVERTENCIA:** PARA DISMINUIR EL RIESGO DE INCENDIO, DESCARGA ELÉCTRICA, DAÑOS O LESIONES, RESPETE LAS SIGUIENTES MEDIDAS:

- Arme la unidad por completo antes de ponerla en funcionamiento.
  - Hágala funcionar únicamente con el voltaje especificado en la etiqueta de datos que se encuentra en la parte trasera del contenedor de la aspiradora.
  - No descuide el aparato cuando esté enchufado. Desenchúfelo del tomacorriente cuando no esté en uso y antes de realizarle limpieza o servicio de mantenimiento.
  - No utilice la aspiradora en exteriores o en superficies mojadas.
  - Evite que se lo utilice como un juguete. Los niños de 12 años o menos no deben utilizar la unidad. Cuando la utilicen niños o se utilice cerca de ellos, será necesario hacerlo bajo una estricta supervisión. Para evitar lesiones o daños, mantenga a los niños alejados del producto y no permita que introduzcan los dedos ni objetos en ninguna de las aberturas del producto.
  - Utilice la unidad únicamente según el uso descrito en este manual. Utilice solamente los accesorios y productos recomendados por Hoover®.
  - No lo utilice si el cable o el enchufe se encuentran dañados. Si el aparato no funciona como debe; si se ha caído, ha sido dañado, dejado a la intemperie o sumergido en agua, llame al servicio de atención al cliente al 1-800-844-9200 antes de seguir usándolo.
  - No tire del aparato ni lo transporte tomándolo por el cable, no use el cable como una manija, no cierre una puerta sobre el cable ni lo enrosque alrededor de bordes o esquinas filosas. No apoye el producto sobre el cable. No pase el aparato por encima del cable. Mantenga el cable lejos de las superficies calientes.
  - No lo desenchufe tirando del cable. Para desenchufarlo, agarre el enchufe, no el cable.
  - No manipule el enchufe ni el aparato con las manos mojadas.
  - No coloque ningún objeto en las aberturas. No utilice la unidad si alguna de sus aberturas se encuentra bloqueada.
- Manténgala libre de polvo, pelusas, cabello y cualquier otro elemento que pueda disminuir el flujo de aire.

- Evite que el cabello, la ropa suelta, los dedos y cualquier otra parte del cuerpo entren en contacto con las aberturas y las piezas móviles de la unidad.
- Apague todos los controles antes de desenchufarlo.
- Extreme las precauciones cuando limpie en escaleras. Para evitar lesiones o daños físicos, y a fin de evitar que la aspiradora se caiga, siempre colóquela al pie de las escaleras, sobre el suelo. No coloque la aspiradora sobre las escaleras o sobre un mueble, ya que esto puede producir lesiones o daños.
- No utilice la unidad para aspirar líquidos combustibles o inflamables, tales como gasolina o restos de madera lijada, ni la utilice en áreas en las que dichas sustancias puedan estar presentes.
- Desenchufe la unidad antes de conectar la herramienta manual neumática o la herramienta manual motorizada.
- No aspire nada que se encuentre en combustión o emita humo, como cigarrillos, fósforos o cenizas calientes.
- No utilice la unidad si esta no tiene colocados la copa de recolección de residuos y los filtros.

**PRECAUCIÓN:** PRECAUCIÓN: PARA REDUCIR EL RIESGO DE DAÑO O LESIÓN:





- Evite aspirar objetos duros y filosos con este producto, ya que pueden dañarlo.
- Almacénelo apropiadamente en interiores, en un espacio seco. Siempre guarde la aspiradora con el cable de alimentación enroscado en forma segura alrededor de los dos ganchos. No exponga la máquina a temperaturas bajo cero.
- No utilice objetos filosos para limpiar la manguera, ya que pueden dañar la unidad.
- Con el cepillo giratorio encendido, evite dejar la aspiradora apoyada en un lugar por mucho tiempo. Esto puede dañar el piso.
- Para reducir el riesgo de lesión derivado de las piezas móviles, desconecte el aparato antes de realizarle el servicio de mantenimiento.

**ADVERTENCIA:** PARA REDUCIR EL RIESGO DE DESCARGA ELÉCTRICA, ESTE APARATO TIENE UN ENCHUFE POLARIZADO (UNA CLAVIJA ES MÁS ANCHA QUE LA OTRA). ESTE ENCHUFE CABE EN UN TOMACORRIENTE POLARIZADO DE UNA SOLA MANERA. SI NO ENCAJA POR COMPLETO EN EL TOMACORRIENTE, INVIERTA EL ENCHUFE. SI AÚN NO ENCAJA, CONTACTE A UN ELECTRICISTA CALIFICADO PARA QUE INSTALE EL TOMACORRIENTE CORRESPONDIENTE. NO REALICE NINGÚN TIPO DE MODIFICACIÓN EN EL ENCHUFE.



# ¿Qué hay en la caja?

## Herramientas y accesorios disponibles\*\*\*

<p><b>Herramienta turbo para pelos de animales:</b> Diseñada para eliminar pelos de animales aferrados a muebles, escaleras, tapizados y más.</p>	
<p><b>Cepillo quitapolvo:</b> Delicadas cerdas que limpian el polvo fino lentamente.</p>	
<p><b>Herramienta para limpieza en rincones:</b> Ideal para limpiar en espacios pequeños y esquinas de difícil acceso.</p>	
<p><b>Filtro principal adicional:</b> El filtro adicional facilita el servicio de mantenimiento frecuente</p>	
<p><b>Sujetador de accesorios de herramienta Turbo:</b> Se conecta a la varilla para un almacenamiento integrado sencillo y cómodo.</p>	

\*\*\*Las herramientas varían según el número de modelo. Consulte Hoover.com o Hoover.ca para ver las herramientas incluidas en cada modelo.



**PRECAUCIÓN**



La aspiradora no debe utilizarse para limpiar mascotas.

# Ensamblaje

1

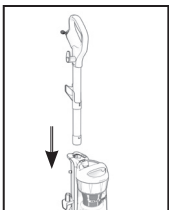

Inserte la varilla en el lomo hasta que encastre en su lugar.

2

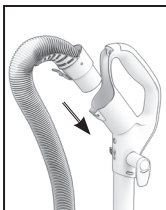

Inserte la manguera en el mango hasta que encastre en su lugar.

3

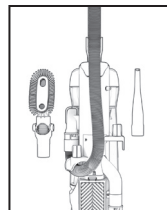

Incorpore las herramientas.  
Presione con firmeza en su lugar.

4

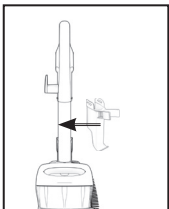

Opcional: Conecte el sujetador de la herramienta Turbo en la varilla hasta sentir un clic. Inserte la herramienta Turbo

Sugerencia: Asegúrese de que todas las piezas encastran en su lugar.

Sugerencia: Envuelva el cable alrededor de los ganchos para un almacenamiento conveniente. Conecte el enchufe al extremo del cable. Siempre almacene la aspiradora con el cable de alimentación asegurado alrededor de los dos ganchos para cables.

Sugerencia: Para desenrollar el cable rápidamente, gire el gancho para el cable 180 grados.

# Controles del usuario

1

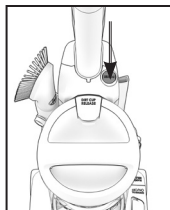

ENCIENDA/APAGUE la unidad.\*

2

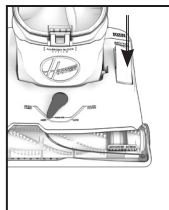

Pedal de ENCENDIDO/APAGADO del cepillo giratorio\*

ENCENDIDO: Alfombras

APAGADO: Pisos duros

Para encender/apagar el cepillo giratorio, pise el pedal.

3

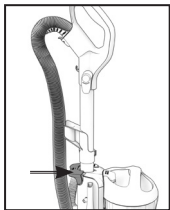

Aplique la liberación rápida de la varilla de limpieza.\*

Presione la 'Liberación de la varilla' y extráigala de la aspiradora para la limpieza sobre el nivel del suelo.

4

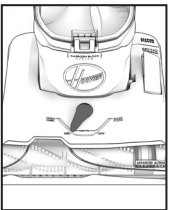

4 Palanca de ajuste de nivel alto\*

Para ajustar la altura, gire la palanca hasta el ajuste de altura deseado.

Para obtener un máximo rendimiento de limpieza, se recomiendan los ajustes de altura de alfombra siguientes:

-Ajuste para pisos duros: úselo solo para pisos duros

-Ajustes bajo y medio: ajuste según el tipo de alfombra

-Ajuste de alfombra alta: para usar en alfombras de pelo alto y disminuir el esfuerzo de empuje



**IMPORTANTE**



El pedal está inactivo cuando la aspiradora está en posición vertical.



**PRECAUCIÓN**



El cepillo giratorio debe estar en la posición de apagado para limpiar alfombras de pelo muy alto con una profundidad mayor a (25,4 mm) 1 pulg.

● **IMPORTANTE** ●

Si se le dificulta empujar la aspiradora, gire la palanca al ajuste superior siguiente.

\*Consulte la página 44 para ver la ubicación de las funciones.

# Conozca su Pet Max Complete de Hoover®

1. Aplique la liberación rápida de la varilla de limpieza
2. Tecnología doble multiciclónica
3. Filtro enjuagable
4. Tecnología WindTunnel®
5. ENCENDIDO/APAGADO
6. Copa de recolección de residuos con capacidad extra grande
7. Filtro Absorbente de Olor
8. Tecnología AllergenBlock™
9. Encendido/Apagado del cepillo giratorio para varios pisos
10. Ajuste de altura del nivel
11. Cepillo giratorio Advanced Action™

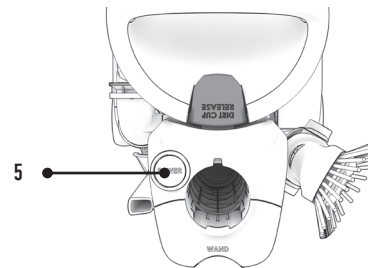
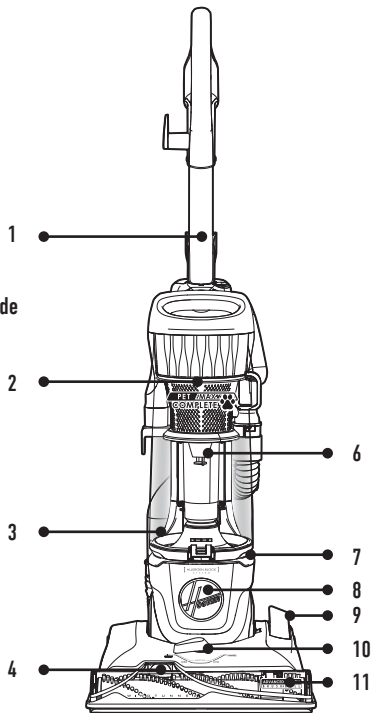

# Uso de su Pet Max Complete de Hoover®

## Modo vertical

- 1 Pise el pedal de 'Liberación del mango' en el pie de la aspiradora y tire del mango.
- 2 Encienda la aspiradora.

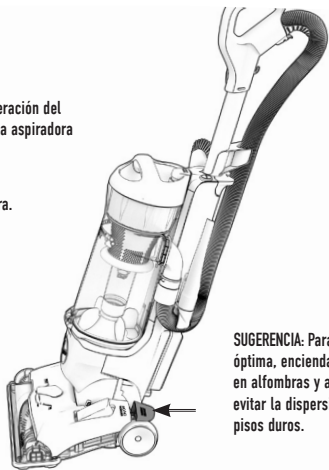

**SUGERENCIA:** Para una limpieza óptima, encienda el cepillo giratorio en alfombras y apáguelo para evitar la dispersión de suciedad en pisos duros.

### ⚠ PRECAUCIÓN ⚠

Extreme las precauciones cuando limpie en escaleras. Para evitar lesiones o daños físicos, y a fin de evitar que la aspiradora se caiga, colóquela siempre al pie de las escaleras o sobre el suelo. No coloque la aspiradora sobre las escaleras ni sobre un mueble, ya que pueden generarse lesiones o daños. Cuando utilice las herramientas accesorias, siempre asegúrese de que el mango se encuentre en posición vertical.

## Modo para limpiar sobre el nivel del piso

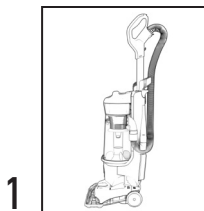

Asegúrese de que la aspiradora esté en posición vertical.

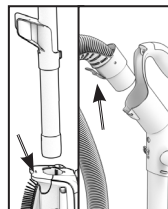

Presione el botón de liberación de la varilla o el mango y tire de la varilla hacia afuera de la aspiradora.

O BIEN,  
Presione la lengüeta de la manguera para extraer la manguera del mango.

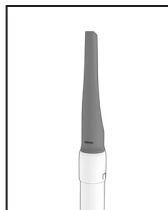

Conecte el accesorio de limpieza al extremo de la varilla o de la manguera.

Sugerencia: Gire y presione para fijar las herramientas en su lugar.

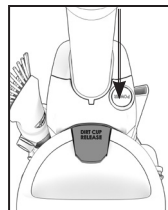

Encienda la aspiradora.

# Mantenimiento

Cualquier otro mantenimiento lo debe realizar un representante de servicio autorizado.

Si el aparato no funciona como debe; si se ha caído, ha sido dañado, dejado a la intemperie o sumergido en agua, llame al servicio de atención al cliente al 1-800-844-9200 antes de seguir usándolo. Las aspiradoras Total Home Pet de Hoover® deben someterse a verificaciones de mantenimiento frecuentes para mantener un rendimiento y una succión óptimos.

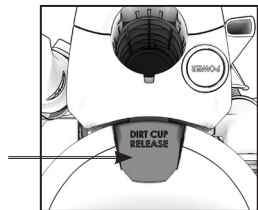

Liberación de la copa de recolección de residuos

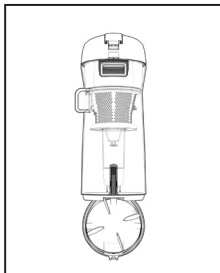

Vacía la copa de recolección de residuos

**AVISO:** Se ha colocado un protector térmico en la aspiradora para protegerla contra el sobrecalentamiento. Cuando dicho protector se active, la aspiradora dejará de funcionar. De ser así, proceda como se indica a continuación:

1. APAGUE la aspiradora y desenchúfela del tomacorriente.
2. Vacíe la copa de recolección de residuos.
3. Revise la entrada de la boquilla, el conector de la manguera, la manguera, la entrada de la copa de recolección de residuos, el filtro ciclónico, el filtro enjuagable y el filtro HEPA en busca de obstrucciones. Limpie cualquier obstrucción presente.
4. Una vez que la aspiradora esté desenchufada y el motor se haya enfriado durante 30 minutos, el protector térmico se desactivará y usted podrá retomar la limpieza. Si el protector térmico continúa activándose luego de haber seguido los pasos anteriores, significa que su aspiradora requiere de un servicio de mantenimiento. Consulte la sección Garantía del manual del usuario para ver la información de mantenimiento.

## ! ADVERTENCIA !

Para disminuir el riesgo de lesiones físicas, desenchufe la unidad antes de limpiarla o realizarle un servicio de mantenimiento.

## Vaciado de la copa de recolección de residuos

1. Retire la copa de recolección de residuos presionando el botón de liberación de la copa de recolección de residuos.
2. Sostenga la copa de recolección de residuos sobre el contenedor de basura y presione la liberación de la puerta de trampa de la copa de recolección de residuos para vaciarla.

**SUGERENCIA:** Vacíe la copa de recolección de residuos después de cada uso para lograr un rendimiento óptimo.

## ! ADVERTENCIA !

No use la aspiradora sin la copa de recolección de residuos y los filtros secos.

# Mantenimiento

## Limpieza del filtro

### Filtro enjuagable

#### ⚠ ADVERTENCIA ⚠

Para disminuir el riesgo de lesiones físicas, desenchufe la unidad antes de limpiarla o realizarle un servicio de mantenimiento.

1

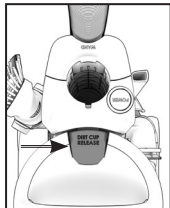

Retire la copa de recolección de residuos presionando el botón de liberación de la copa de recolección de residuos.

2



Acceda al filtro enjuagable debajo de la puerta de acceso del filtro.

3

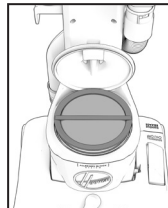

Para extraerlo, tire hacia arriba de la lengüeta provista.

4

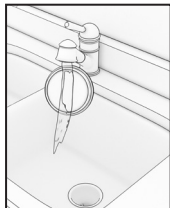

Enjuague con agua corriente hasta retirar toda la suciedad del filtro.

5



Deje secar el filtro durante 24 horas antes de volverlo a colocar en la aspiradora.

SUGERENCIA: NO doble el filtro.

SÍ

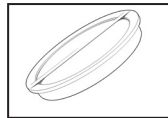

NO

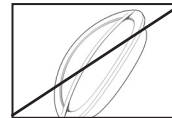

SUGERENCIA: Reemplace los filtros cuando estén altamente decolorados. Asegúrese de que el filtro quede al ras en el fondo del alojamiento del filtro.

# Mantenimiento

## Limpieza del filtro

### Filtro HEPA



**ADVERTENCIA**



Para disminuir el riesgo de lesiones físicas, desenchufe la unidad antes de limpiarla o realizarle un servicio de mantenimiento.

1

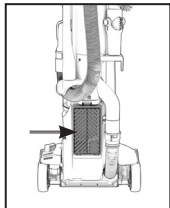

Busque el filtro HEPA en la parte trasera de la aspiradora.

2

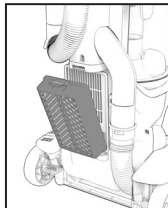

Presione la lengüeta superior y tire hacia afuera.

3

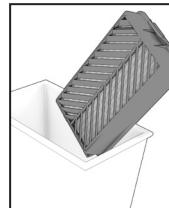

Golpee el filtro HEPA en la parte lateral del contenedor de basura para extraer el exceso de suciedad.

**SUGERENCIA: NO ENJUAGUE EL FILTRO HEPA.** Reemplace los filtros cuando estén altamente decolorados. No utilice la aspiradora sin la totalidad de los filtros en su lugar.



# Mantenimiento

## Limpieza y mantenimiento del cepillo giratorio

### ! PRECAUCIÓN !

Para reducir el riesgo de lesión derivado de las piezas móviles, desconecte el aparato antes de realizarle el servicio de mantenimiento.

**LUBRICACIÓN:** El motor y el cepillo giratorio vienen equipados con cojinetes de suficiente lubricación para toda su vida útil. Si le agrega lubricantes, esto podría dañar el motor. No agregue lubricante al motor o al cepillo.

1

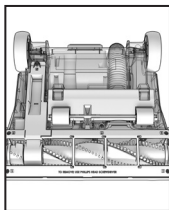

Baje el mango hasta la posición reclinada e invierta la unidad. Para acceder al cepillo giratorio, desatornille la protección de la boquilla de la boquilla.

3

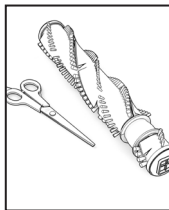

Retire los cabellos u obstrucciones.

2

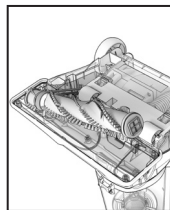

Retire el cepillo giratorio tirando de él hacia arriba y afuera de la correa de la aspiradora.

4

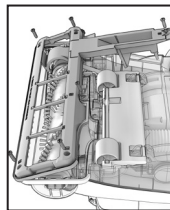

Vuelva a colocar el cepillo giratorio y la protección de la boquilla. Asegure con tornillos.

**SUGERENCIA:** Gire el cepillo giratorio en forma manual para asegurarse de que la correa esté bien instalada.

# Mantenimiento

## Reemplazo de la correa

### ! PRECAUCIÓN !

Para reducir el riesgo de lesión derivado de las piezas móviles, desconecte el aparato antes de realizarle el servicio de mantenimiento.

#### CUÁNDO REEMPLAZARLA

Reemplace la correa si está dañada, cortada o rota. Consulte las instrucciones a continuación.

#### CÓMO VOLVER A COLOCARLOS

Coloque el mango en la posición baja e invierta la aspiradora de manera que el lado inferior quede hacia arriba.

1

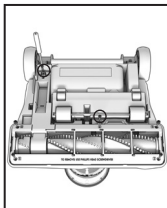

Retire los 6 tornillos con un destornillador Phillips como se muestra en la figura. Extraiga la placa base.

2

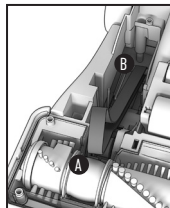

Retire la correa usada del cepillo giratorio (A), luego del eje del motor (varilla metálica) y deséchela.

3

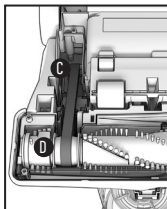

Asegúrese de que las letras impresas en la correa apunten hacia usted y deslice la nueva correa sobre el eje del motor (varilla metálica) (C). Luego, colóquela alrededor del área del cepillo giratorio donde no haya cerdas (D).

4

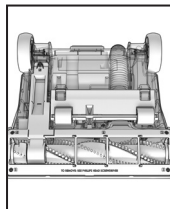

Con la correa en su lugar, tire de ella y deslice el cepillo giratorio dentro de la boquilla asegurándose de que las tapas de los extremos del cepillo giratorio estén en la orientación correcta. Coloque la placa base alineando los orificios de los tornillos y vuelva a colocar los 6 tornillos.

# Mantenimiento

## Extracción de obstrucciones del sistema

### ! ADVERTENCIA !

Para disminuir el riesgo de lesiones físicas, desenchufe la unidad antes de limpiarla o realizarle un servicio de mantenimiento.

1

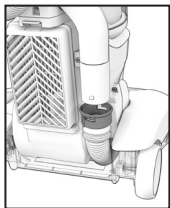

Entrada de la boquilla

2

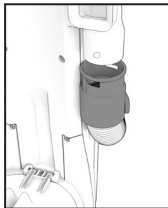

Conector de la manguera

3

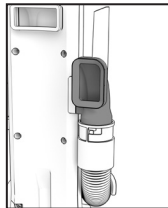

Entrada de la copa de recolección de residuos

4

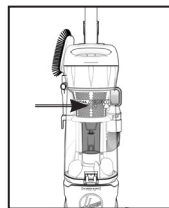

Separador ciclónico

5

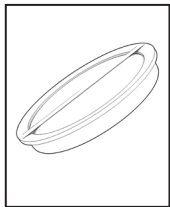

Filtro enjuagable

6

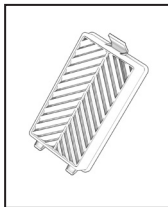

Filtro HEPA

7

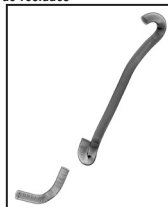

Manguera

8

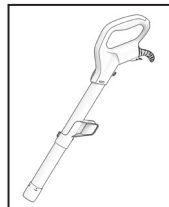

Varilla

# Resolución de problemas

- Cualquier otro mantenimiento lo debe realizar un representante de servicio autorizado.
- Si el aparato no funciona como debe; si se ha caído, ha sido dañado, dejado a la intemperie o sumergido en agua, llame al servicio de atención al cliente al 1-800-844-9200 antes de seguir usándolo.

Problema	Solución posible
La aspiradora no enciende	<ol style="list-style-type: none"><li>1. Asegúrese siempre de enchufarla en forma firme.</li><li>2. Es posible que el protector térmico se haya activado: desenchufe la aspiradora y déjela enfriar durante 30 minutos. Si esto no funciona, puede ser que no haya tensión en el enchufe de la pared.</li><li>3. Revise el fusible o el disyuntor del hogar. Si encuentra un fusible quemado o un disyuntor activado, reemplace el fusible en su hogar o restablezca el disyuntor.</li></ol>
Es difícil empujar la aspiradora	<ol style="list-style-type: none"><li>1. Si se le dificulta empujar la aspiradora, gire la palanca de ajuste de altura al ajuste superior siguiente.</li></ol>
La aspiradora pierde succión	<p><b>⚠ ADVERTENCIA PARA DISMINUIR EL RIESGO DE LESIONES FÍSICAS, DESENCHUFE LA UNIDAD ANTES DE LIMPIARLA O DE REALIZARLE UN SERVICIO DE MANTENIMIENTO.</b></p> <ol style="list-style-type: none"><li>1. Asegúrese de vaciar la copa de recolección de residuos si está llena.</li><li>2. Es probable que el filtro esté obstruido. Consulte Mantenimiento en el manual del usuario para obtener instrucciones sobre cómo eliminar obstrucciones.</li><li>3. Es posible que el filtro esté sucio. Se debe enjuagar el filtro cada 4 a 6 usos. Consulte la sección Mantenimiento para obtener instrucciones sobre cómo limpiar los filtros.</li><li>4. Si el problema continúa, es posible que el sistema esté obstruido. Consulte la sección Mantenimiento para ver cómo eliminar una obstrucción en el sistema.</li></ol>
El cepillo giratorio no gira	<p><b>⚠ PRECAUCIÓN PARA REDUCIR EL RIESGO DE LESIÓN DERIVADO DE LAS PIEZAS MÓVILES, DESCONECTE EL APARATO ANTES DE REALIZARLE EL SERVICIO DE MANTENIMIENTO.</b></p> <ol style="list-style-type: none"><li>1. Desenchufe la unidad y extraiga los cabellos u otras obstrucciones alrededor del cepillo giratorio.</li><li>2. Limpie los filtros. Consulte la sección Mantenimiento para obtener instrucciones sobre cómo limpiar los filtros.</li><li>3. Revise en busca de obstrucciones en el sistema. Consulte la sección Mantenimiento para obtener instrucciones sobre cómo eliminar obstrucciones.</li><li>4. Reemplace la correa si está dañada, cortada o rota. Consulte la sección Reemplazo de la correa para ver las instrucciones.</li><li>5. Reanude el funcionamiento normal.</li></ol>

Para obtener más resolución de problemas o ver las preguntas frecuentes, visite [Hoover.com](http://Hoover.com) o [Hoover.ca](http://Hoover.ca)

# Servicio y garantía

## SERVICIO Y GARANTÍA PARA HOOVER® PET MAX COMPLETE PRODUCTO INFORMACIÓN DE SERVICIO

UN REPRESENTANTE Llame al 1-800-944-9200 en EE. UU. y Canadá

Si este producto no cumple con la garantía, comuníquese con el Servicio de atención al cliente de Hoover llamando al 888 679-2121. Tenga a mano el comprobante de compra y el número de modelo para el producto cubierto por la garantía.

### COBERTURA DE LA GARANTÍA LIMITADA:

Esta garantía limitada provista por Royal Appliance Mfg. Co., que realiza negocios como TTI Floor Care North America (a la que se hará referencia como "Hoover" en el presente documento) se aplica solo a productos adquiridos en EE. UU. (incluidos sus territorios y posesiones), una Tiendas de intercambios militares de los EE. UU. o Canadá. En casos de uso y mantenimiento domésticos en condiciones normales y conforme a la Guía del propietario, el producto Hoover® tiene garantía contra fallas de fábrica en los materiales y fallas por mano de obra por un periodo de tres años desde la fecha de compra original (en adelante, el "Plazo de la garantía"). Si Hoover determina que el problema que presenta cuenta con la cobertura de los términos de esta garantía (un "reclamo de la garantía cubierto"), a nuestro criterio y sin costo (sujeto al costo de envío), repararemos su producto o enviaremos un producto de reemplazo, que será nuevo o refabricado y estará sujeto a disponibilidad. Las piezas y reemplazos pueden ser nuevos, reacondicionados, con poco uso o refabricados, según el criterio de Hoover. Si no hay piezas y reemplazos disponibles, a nuestro criterio, podemos otorgar un producto similar de igual o superior valor, un crédito para la compra (si corresponde) o reembolsar el precio de la compra real al momento de la compra original, tal como se indique en el recibo de venta original.

### PERSONAS AFECTADAS POR LA COBERTURA DE LA GARANTÍA LIMITADA:

Esta garantía limitada se extiende únicamente al comprador minorista original, con comprobante de compra original de Hoover o un distribuidor autorizado de productos Hoover, en EE. UU., Tiendas de intercambios militares de los EE. UU., y en Canadá.

### ¿QUÉ ES LO QUE NO CUBRE ESTA GARANTÍA LIMITADA?:

Esta garantía no cubre el uso del producto en operaciones comerciales (tales como servicios de limpieza, portería y servicios de alquiler de equipos, u otra actividad generadora de ingresos); el mantenimiento inadecuado del producto; el producto si ha sido expuesto a abuso, negligencia, mal uso, vandalismo o el uso de voltajes diferentes a los especificados en la placa de identificación del producto.

Esta garantía no cubre los daños resultantes de actos fortuitos, accidentes, actos de omisión del propietario, servicio de este producto por parte de otra entidad distinta de Hoover o un proveedor de servicios autorizado por Hoover (si corresponde), u otros actos que estén más allá del control de Hoover. Esta garantía tampoco cubre el uso fuera del país en el que se compró el producto originalmente, o la reventa del producto por parte del propietario original. Esta garantía no cubre la recolección, la entrega, el transporte ni las llamadas domésticas. Además, esta garantía no cubre ningún producto que haya sido alterado o modificado, reparado en forma necesario por el desgaste normal, o en el cual se hayan utilizado piezas o accesorios incompatibles con el producto Hoover o que afecten de manera negativa su funcionamiento, rendimiento o durabilidad. Los elementos con desgaste normal que no estén cubiertos por esta garantía incluyen, entre otros, correas, filtros, cepillos giratorios, ventiladores sopladores, sopladores y tubos aspiradores, y bolsas y cintas para la aspiradora.

### OTROS TÉRMINOS IMPORTANTES:

Esta garantía no es transferible y no puede asignarse, cualquier asignación realizada en contravención con esta prohibición quedará nula. Esta garantía se regirá e interpretará bajo las leyes del estado de Carolina del Norte. El Plazo de la garantía no se prolongará por el reemplazo de las baterías o piezas, ni por cualquier reparación realizada conforme a esta garantía.

**ESTA GARANTÍA TIENE PREVALENCIA EXCLUSIVA COMO TAL Y COMO RECURSO LEGAL, y quedan expresamente rechazadas todas las garantías expresas e implícitas diferentes de la garantía limitada establecida anteriormente respecto de este producto, con inclusión de las garantías implícitas de aptitud para la venta o adecuación a fines específicos. En ningún caso, Hoover será responsable por los daños especiales, indirectos, incidentales o consecuentes de ningún tipo que sufra el propietario o cualquier parte que reclame por intermedio de este, ya sea con base en un contrato, por negligencia, hecho ilícito civil o responsabilidad objetiva, ni por ninguna otra causa. En la máxima medida permitida por las leyes aplicables, ninguna garantía que surja de la aplicación de la ley, si es aplicable, superará la duración de la garantía limitada aquí provista. La responsabilidad de Hoover por daños y por todo gasto que surja de esta declaración de garantía limitada quedará restringida al monto abonado por este producto al momento de su compra original, y Hoover no será responsable de ningún daño directo, indirecto, emergente o incidental que surja del uso o la imposibilidad de uso de este producto.**

Algunos estados no permiten la exclusión o la limitación de daños incidentales o consecuentes, descargos de garantías implícitas o limitaciones con respecto a la duración de garantías implícitas; por lo tanto, es posible que las exclusiones, los descargos o las limitaciones no se apliquen en su caso. Esta garantía le otorga derechos legales específicos. También puede tener otros derechos, que varían según el estado.







Hoover.com



[youtube.com/hover](https://youtube.com/hover)



[facebook.com/hover](https://facebook.com/hover)



[twitter.com/hoverusa](https://twitter.com/hoverusa)



[instagram.com/hover](https://instagram.com/hover)