

W 18 LTX 115 Quick
W 18 LTX 125 Quick
W 18 LTX 125 Quick Inox
W 18 LTX 150 Quick

WB 18 LTX BL 125 Quick

WP 18 LTX 115 Quick
WP 18 LTX 125 Quick
WP 18 LTX 150 Quick



WPB 18 LTX BL 115 Quick
WPB 18 LTX BL 125 Quick
WPB 18 LTX BL 150 Quick

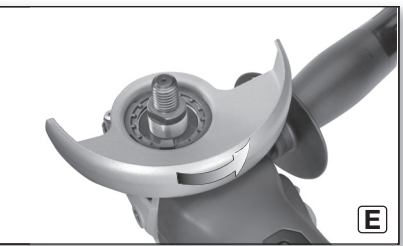
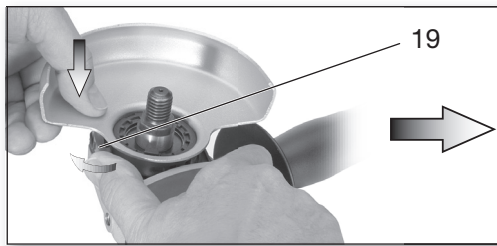
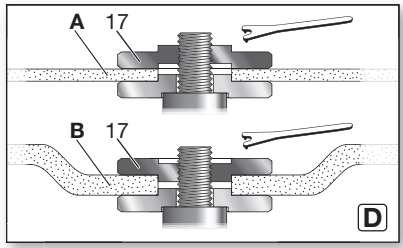
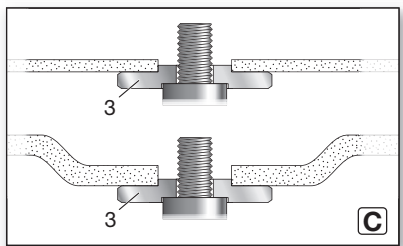
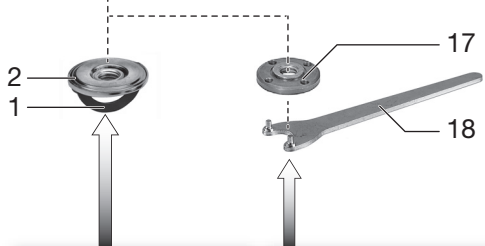
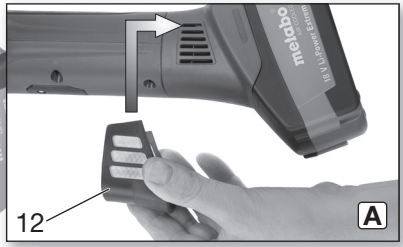
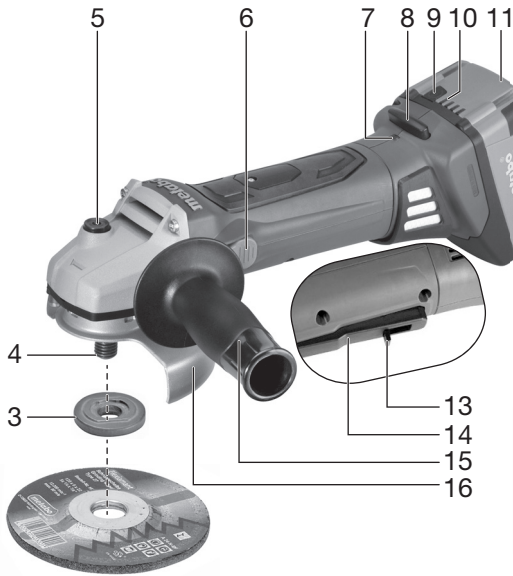

en Operating Instructions 5
fr Mode d'emploi 13

es Instrucciones de manejo 22



		W 18 LTX 115 Quick *1) Serial Number 02170..		WP 18 LTX 115 Quick *1) Serial Number 13071..		W 18 LTX 125 Quick *1) Serial Number 02174..		WP 18 LTX 125 Quick *1) Serial Number 13072..		W 18 LTX 125 Quick Inox *1) Serial Number 00174..		W 18 LTX 150 Quick *1) Serial Number 00404..		WP 18 LTX 150 Quick *1) Serial Number 13073..		WPB 18 LTX BL 115 Quick *1) Serial Number 13074..		WPB 18 LTX BL 125 Quick *1) Serial Number 13075..		WPB 18 LTX BL 150 Quick *1) Serial Number 13076..		WB 18 LTX BL 125 Quick *1) Serial Number 13077..		WB 18 LTX BL 150 Quick *1) Serial Number 13078..		
		D_{max}	in (mm)	4 1/2 (115)	5 (125)	5 (125)	6 (150)	4 1/2 (115)	5 (125)	6 (150)	5 (125)	6 (150)	5 (125)	6 (150)	5 (125)	6 (150)	5 (125)	6 (150)	5 (125)	6 (150)	5 (125)	6 (150)	5 (125)	6 (150)	5 (125)	6 (150)
U	V	18																								
t_{max1}: t_{max2}: t_{max3}	in (mm)	3/8; 1/4; 1/4 (10; 6; 6)												5/16; 5/16; 1/4 (7,5; 7,5; 6)												
 M / I	- / in (mm)	5/8" - 11 UNC / 20 ⁽²⁵⁾ / ₃₂												5/8" - 11 UNC / 19 ⁽³⁾ / ₄												
n	min ⁻¹ (rpm)	8000	8000	5000	8000	9000																				
m	lbs (kg)	5.3 (2,4)												5.7 (2,6)												
a_{h,SG}/K_{h,SG}	m/s ²	4,0/1,5	4,5/1,5			6,5/1,5																				
a_{h,DS}/K_{h,DS}	m/s ²	< 2,5/1,5																								
L_{pA}/K_{pA}	dB(A)	83/3				88/33				82/33																
L_{WA}/K_{WA}	dB(A)	94/3				99/3				93/3																

Metabowerke GmbH,
Postfach 1229
Metabo-Allee 1
D-72622 Nuertingen
Germany



B

	18 V	3,0 Ah	6.25594
	18 V	4,0 Ah	6.25591
	18 V	5,2 Ah	6.25592
	18 V	5,5 Ah	6.25342 (Li-HD)
			etc.

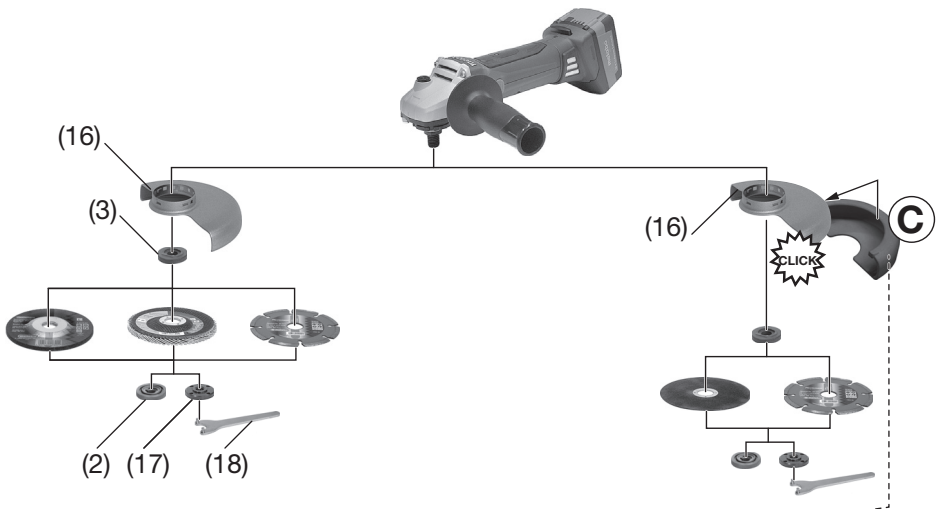

$D_{\max} = 4 \frac{1}{2}''$ (115 mm) 6.30351
 $D_{\max} = 5''$ (125 mm) 6.30352
 $D_{\max} = 6''$ (150 mm) 6.30353

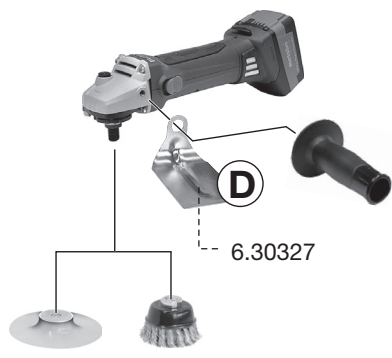

- E** (5/8"-11 UNC) 341101480
- F** (5/8"-11 UNC) 316062590
- G** 343398890 (W 18 ..., WP 18 ...)
316062620 (WB 18 ..., WPB 18 ...)

Operating Instructions

1. Specified Use

The cordless angle grinders, when fitted with original Metabo accessories, are suitable for grinding, sanding, cutting-off and wire brushing metal, concrete, stone and similar materials without the use of water.

The user bears sole responsibility for any damage caused by improper use.

Generally accepted accident prevention regulations and the enclosed safety information must be observed.

d) **Do not abuse the cord. Never use the cord for carrying, pulling or unplugging the power tool. Keep cord away from heat, oil, sharp edges or moving parts. Damaged or entangled cords increase the risk of electric shock.**

e) **When operating a power tool outdoors, use an extension cord suitable for outdoor use. Use of a cord suitable for outdoor use reduces the risk of electric shock.**

f) **If operating a power tool in a damp location is unavoidable, use a residual current device (RCD) protected supply. Use of an RCD reduces the risk of electric shock.**

2. General Safety Instructions



For your own protection and for the protection of your electrical tool, pay attention to all parts of the text that are marked with this symbol!



WARNING – Reading the operating instructions will reduce the risk of injury.

Pass on your electrical tool only together with these documents.

General Power Tool Safety Warnings



WARNING – Read all safety warnings and instructions. Failure to follow the warnings and instructions may result in electric shock, fire and/or serious injury.

Save all warnings and instructions for future reference! The term "power tool" in the warnings refers to your mains-operated (corded) power tool or battery-operated (cordless) power tool.

2.1 Work area safety

a) **Keep work area clean and well lit. Cluttered or dark areas invite accidents.**

b) **Do not operate power tools in explosive atmospheres, such as in the presence of flammable liquids, gases or dust. Power tools create sparks which may ignite the dust or fumes.**

c) **Keep children and bystanders away while operating a power tool. Distractions can cause you to lose control.**

2.2 Electrical safety

a) **Power tool plugs must match the outlet. Never modify the plug in any way. Do not use any adapter plugs with earthed (grounded) power tools. Unmodified plugs and matching outlets will reduce risk of electric shock.**

b) **Avoid body contact with earthed or grounded surfaces, such as pipes, radiators, ranges and refrigerators. There is an increased risk of electric shock if your body is earthed or grounded.**

c) **Do not expose power tools to rain or wet conditions. Water entering a power tool will increase the risk of electric shock.**

2.3 Personal safety

a) **Stay alert, watch what you are doing and use common sense when operating a power tool. Do not use a power tool while you are tired or under the influence of drugs, alcohol or medication. A moment of inattention while operating power tools may result in serious personal injury.**

b) **Use personal protective equipment. Always wear eye protection. Protective equipment such as dust mask, non-skid safety shoes, hard hat, or hearing protection used for appropriate conditions will reduce personal injuries.**

c) **Prevent unintentional starting. Ensure the switch is in the off-position before connecting to power source and/or battery pack, picking up or carrying the tool. Carrying power tools with your finger on the switch or energising power tools that have the switch on invites accidents.**

d) **Remove any adjusting key or wrench before turning the power tool on. A wrench or a key left attached to a rotating part of the power tool may result in personal injury.**

e) **Do not overreach. Keep proper footing and balance at all times. This enables better control of the power tool in unexpected situations.**

f) **Dress properly. Do not wear loose clothing or jewellery. Keep your hair, clothing and gloves away from moving parts. Loose clothes, jewellery or long hair can be caught in moving parts.**

g) **If devices are provided for the connection of dust extraction and collection facilities, ensure these are connected and properly used. Use of dust collection can reduce dust-related hazards.**

2.4 Power tool use and care

a) **Do not force the power tool. Use the correct power tool for your application. The correct power tool will do the job better and safer at the rate for which it was designed.**

b) **Do not use the power tool if the switch does not turn it on and off. Any power tool that cannot be controlled with the switch is dangerous and must be repaired.**

c) **Disconnect the plug from the power source and/or the battery pack from the power tool**

before making any adjustments, changing accessories, or storing power tools. *Such preventive safety measures reduce the risk of starting the power tool accidentally.*

d) **Store idle power tools out of the reach of children and do not allow persons unfamiliar with the power tool or these instructions to operate the power tool.** *Power tools are dangerous in the hands of untrained users.*

e) **Maintain power tools. Check for misalignment or binding of moving parts, breakage of parts and any other condition that may affect the power tool's operation. If damaged, have the power tool repaired before use.** *Many accidents are caused by poorly maintained power tools.*

f) **Keep cutting tools sharp and clean.** *Properly maintained cutting tools with sharp cutting edges are less likely to bind and are easier to control.*

g) **Use the power tool, accessories and tool bits etc. in accordance with these instructions, taking into account the working conditions and the work to be performed.** *Use of the power tool for operations different from those intended could result in a hazardous situation.*

2.5 Battery tool use and care

a) **Recharge only with the charger specified by the manufacturer.** *A charger that is suitable for one type of battery pack may create a risk of fire when used with another battery pack.*

b) **Use power tools only with specifically designated battery packs.** *Use of any other battery packs may create a risk of injury and fire.*

c) **When battery pack is not in use, keep it away from other metal objects, like paper clips, coins, keys, nails, screws or other small metal objects, that can make a connection from one terminal to another.** *Shorting the battery terminals together may cause burns or a fire.*

d) **Under abusive conditions, liquid may be ejected from the battery; avoid contact. If contact accidentally occurs, flush with water. If liquid contacts eyes, additionally seek medical help.** *Liquid ejected from the battery may cause irritation or burns.*

2.6 Service

a) **Have your power tool serviced by a qualified repair person using only identical replacement parts.** *This will ensure that the safety of the power tool is maintained.*

3. Special Safety Instructions

3.1 Safety Warnings Common for Grinding, Sanding, Wire Brushing or Abrasive Cutting-Off Operations:

a) **This power tool is intended to function as a grinder, sander, wire brush or cut-off tool. Read all safety warnings, instructions, illustrations and specifications provided with this power tool.** Failure to follow all instructions listed below

may result in electric shock, fire and/or serious injury.

b) **Operations such as polishing are not recommended to be performed with this power tool.** Operations for which the power tool was not designed may create a hazard and cause personal injury.

c) **Do not use accessories which are not specifically designed and recommended by the tool manufacturer.** Just because the accessory can be attached to your power tool, it does not assure safe operation.

d) **The rated speed of the accessory must be at least equal to the maximum speed marked on the power tool.** Accessories running faster than their rated speed can break and fly apart.

e) **The outside diameter and the thickness of your accessory must be within the capacity rating of your power tool.** Incorrectly sized accessories cannot be adequately guarded or controlled.

f) **Threaded mounting of accessories must match the grinder spindle thread. For accessories mounted by flanges, the arbour hole of the accessory must fit the locating diameter of the flange.** Accessories that do not match the mounting hardware of the power tool will run out of balance, vibrate excessively and may cause loss of control.

g) **Do not use a damaged accessory. Before each use inspect the accessory such as abrasive wheels for chips and cracks, backing pad for cracks, tear or excess wear, wire brush for loose or cracked wires. If a power tool or accessory is dropped, inspect for damage or install an undamaged accessory. After inspecting and installing an accessory, position yourself and bystanders away from the plane of the rotating accessory and run the power tool at maximum no-load speed for one minute.** Damaged accessories will normally break apart during this test time.

h) **Wear personal protective equipment. Depending on application, use face shield, safety goggles or safety glasses. As appropriate, wear dust mask, hearing protectors, gloves and workshop apron capable of stopping small abrasive or workpiece fragments.** The eye protection must be capable of stopping flying debris generated by various operations. The dust mask or respirator must be capable of filtering particles generated by your operation. Prolonged exposure to high intensity noise may cause hearing loss.

i) **Keep bystanders a safe distance away from work area. Anyone entering the work area must wear personal protective equipment.** Fragments of workpiece or of a broken accessory may fly away and cause injury beyond immediate area of operation.

j) **Hold the power tool by insulated gripping surfaces only, when performing an operation where the cutting accessory may contact hidden wiring or its own cord.** Cutting accessory contacting a live wire may make exposed metal

parts of the power tool live and could give the operator an electric shock.

k) **Never lay the power tool down until the accessory has come to a complete stop.** The spinning accessory may grab the surface and pull the power tool out of your control.

l) **Do not run the power tool while carrying it at your side.** Accidental contact with the spinning accessory could snag your clothing, pulling the accessory into your body.

m) **Regularly clean the power tool's air vents.** The motor's fan will draw the dust inside the housing and excessive accumulation of powdered metal may cause electrical hazards.

n) **Do not operate the power tool near flammable materials.** Sparks could ignite these materials.

o) **Do not use accessories that require liquid coolants.** Using water or other liquid coolants may result in electrocution or shock.

3.2 Kickback and Related Warnings

Kickback is a sudden reaction to a pinched or snagged rotating wheel, backing pad, brush or any other accessory. Pinching or snagging causes rapid stalling of the rotating accessory which in turn causes the uncontrolled power tool to be forced in the direction opposite of the accessory's rotation at the point of the binding.

For example, if an abrasive wheel is snagged or pinched by the workpiece, the edge of the wheel that is entering into the pinch point can dig into the surface of the material causing the wheel to climb out or kick out. The wheel may either jump toward or away from the operator, depending on direction of the wheel's movement at the point of pinching. Abrasive wheels may also break under these conditions.

Kickback is the result of power tool misuse and/or incorrect operating procedures or conditions and can be avoided by taking proper precautions as given below.

a) **Maintain a firm grip on the power tool and position your body and arm to allow you to resist kickback forces. Always use auxiliary handle, if provided, for maximum control over kickback or torque reaction during start-up.**

The operator can control torque reactions or kickback forces, if proper precautions are taken.

b) **Never place your hand near the rotating accessory.** Accessory may kickback over your hand.

c) **Do not position your body in the area where power tool will move if kickback occurs.**

Kickback will propel the tool in direction opposite to the wheel's movement at the point of snagging.

d) **Use special care when working corners, sharp edges etc. Avoid bouncing and snagging the accessory.** Corners, sharp edges or bouncing have a tendency to snag the rotating accessory and cause loss of control or kickback.

e) **Do not attach a saw chain woodcarving blade or toothed saw blade.** Such blades create frequent kickback and loss of control.

3.3 Safety Warnings Specific for Grinding and Cutting-Off Operations:

a) **Use only wheel types that are recommended for your power tool and the specific guard designed for the selected wheel.** Wheels for which the power tool was not designed cannot be adequately guarded and are unsafe.

b) **The grinding surface of centre depressed wheels must be mounted below the plane of the guard lip.** An improperly mounted wheel that projects through the plane of the guard lip cannot be adequately protected.

c) **The guard must be securely attached to the power tool and positioned for maximum safety, so the least amount of wheel is exposed towards the operator.** The guard helps to protect the operator from broken fragments, accidental contact with the wheel and sparks which could ignite clothing.

d) **Wheels must be used only for recommended applications.**

For example: do not grind with the side of cut-off wheel. Abrasive cut-off wheels are intended for peripheral grinding, side forces applied to these wheels may cause them to shatter.

e) **Always use undamaged wheel flanges that are of correct size and shape for your selected wheel.** Proper wheel flanges support the wheel thus reducing the possibility of wheel breakage. Flanges for cut-off wheels may be different from grinding wheel flanges.

f) **Do not use worn down wheels from larger power tools.** Wheels intended for larger power tools are not suitable for the higher speed of a smaller tool and may burst.

3.4 Additional Safety Warnings Specific for Abrasive Cutting-Off Operations:

a) **Do not "jam" the cut-off wheel or apply excessive pressure. Do not attempt to make an excessive depth of cut.** Overstressing the wheel increases the loading and susceptibility to twisting or binding of the wheel in the cut and the possibility of kickback or wheel breakage.

b) **Do not position your body in line with and behind the rotating wheel.** When the wheel, at the point of operation, is moving away from your body, the possible kickback may propel the spinning wheel and the power tool directly at you.

c) **When wheel is binding or when interrupting a cut for any reason, switch off the power tool and hold the power tool motionless until the wheel comes to a complete stop. Never attempt to remove the cut-off wheel from the cut while the wheel is in motion otherwise kickback may occur.** Investigate and take corrective action to eliminate the cause of wheel binding.

d) **Do not restart the cutting operation in the workpiece. Let the wheel reach full speed and carefully reenter the cut.** The wheel may bind,

walk up or kickback if the power tool is restarted in the workpiece.

e) **Support panels or any oversized workpiece to minimize the risk of wheel pinching and kickback.** Large workpieces tend to sag under their own weight. Supports must be placed under the workpiece near the line of cut and near the edge of the workpiece on both sides of the wheel.

f) **Use extra caution when making a "pocket cut" into existing walls or other blind areas.** The protruding wheel may cut gas or water pipes, electrical wiring or objects that can cause kickback.

3.5 Safety Warnings Specific for Sanding Operations:

a) **Do not use excessively oversized sanding disc paper. Follow manufacturer's recommendations when selecting sanding paper.** Larger sanding paper extending beyond the sanding pad presents a laceration hazard and may cause snagging, tearing of the disc or kickback.

3.6 Safety Warnings Specific for Wire Brushing Operations:

a) **Be aware that wire bristles are thrown by the brush even during ordinary operation. Do not overstress the wires by applying excessive load to the brush.** The wire bristles can easily penetrate light clothing and/or skin.

b) **If the use of a guard is recommended for wire brushing, do not allow any interference of the wire wheel or brush with the guard.** Wire wheel or brush may expand in diameter due to work load and centrifugal forces.

3.7 Additional Safety Instructions



WARNING – Always wear protective goggles.

Use elastic cushioning layers if they have been supplied with the abrasive and if required.

Observe the specifications of the tool or accessory manufacturer! Protect the discs from grease or impacts!

Grinding discs must be stored and handled with care in accordance with the manufacturer's instructions.

Never use parting grinder discs for roughing work! Do not apply pressure to the side of parting grinder discs.

The workpiece must lay flat and be secured against slipping, e.g. using clamps. Large workpieces must be sufficiently supported.

If accessories with threaded inserts are used, the end of the spindle may not touch the base of the hole on the grinding tool. Make sure that the thread in the accessory is long enough to accommodate the full length of the spindle. The thread in the accessory must match the thread on the spindle. See page 2 and chapter 13. Technical Specifications for more information on the spindle length and thread.

When working in dusty conditions, ensure that ventilation openings are not blocked. If it becomes necessary to remove dust, first remove the battery pack (use non-metallic objects) and avoid damaging internal components.

Damaged, eccentric or vibrating tools must not be used.

Avoid damage to gas or water pipes, electrical cables and load-bearing walls (static).

Remove the battery pack from the machine before any adjustments, conversions or servicing are performed.

Before fitting the battery pack, make sure that the machine is switched off.

A damaged or cracked additional handle must be replaced. Never operate a machine with a defective additional handle.

A damaged or cracked safety guard must be replaced. Never operate a machine with a defective safety guard.

Secure small workpieces. For example, clamp in a vice.

Due to safety reasons, the nut with two holes (17) must not be used for machines with the designation W..B... Use the "Quick" adjusting nut (1).

Reduce dust exposure:



Some dust created by using this power tool may contain chemicals known to cause cancer, allergic reaction, respiratory disease, birth defects or other reproductive harm. Some examples of these chemicals are: Lead from lead-based paints, crystalline silica from bricks and cement and other masonry products, Arsenic and chromium from chemically-treated lumber, hard wood like oak or beech, Metals, Asbestos. The risk from these exposures depends on how long you or bystanders are being exposed. Do not let particles enter the body.

To reduce your exposure to these chemicals: work in a well ventilated area, and work with approved safety equipment, such as dust masks that are specially designed to filter out microscopic particles.

Observe the relevant guidelines for your material, staff, application and place of application (e.g. occupational health and safety regulations, disposal).

Collect the generated particles at the source, avoid deposits in the surrounding area.

Use suitable accessories for special work (see chapter 10.), thus less particles enter the environment in an uncontrolled manner.

Use a suitable extraction unit.

Reduce dust exposure with the following measures:

- Do not direct the escaping particles and the exhaust air stream at yourself or nearby persons or on dust deposits.
- Use an extraction unit and/or air purifiers
- Ensure good ventilation of the workplace and keep clean using a vacuum cleaner Sweeping or blowing stirs up dust

- Vacuum or wash the protective clothing Do not blow, beat or brush

3.8 Safety instructions for battery packs:



Protect battery packs from water and moisture!



Do not expose battery packs to naked flame!



Do not use faulty or deformed battery packs! Do not open battery packs!

Do not touch or short-circuit battery packs!



Slightly acidic, flammable fluid may leak from defective Li-ion battery packs!



If battery fluid leaks out and comes into contact with your skin, rinse immediately with plenty of water. If battery fluid leaks out and comes into contact with your eyes, wash them with clean water and seek medical attention immediately.

Symbols on the tool:

V volts

== direct current

n rated speed

./min revolutions per minute

rpm revolutions per minute

4. Overview

See page 2.

- 1 Clip to tighten/release the (tool-free) clamping nut manually *
- 2 Clamping nut (tool-free) *
- 3 Support flange
- 4 Spindle
- 5 Spindle locking button
- 6 Sliding on/off switch *
- 7 Electronic signal indicator*
- 8 Battery pack release button
- 9 Capacity indicator button
- 10 Capacity and signal indicator
- 11 Battery pack
- 12 Dust filter
- 13 Switch-on lock *
- 14 Trigger *
- 15 Additional handle / Additional handle with vibration damping *
- 16 Safety cover
- 17 Clamping nut *
- 18 2-hole spanner *
- 19 Lever for safety guard attachment

* depending on equipment/not in scope of delivery

5. Initial Operation

5.1 Attaching the additional handle



Always work with the additional handle attached (15)! Attach the additional handle on the left or right of the machine and secure.

5.2 Install safety guard



For safety reasons, always use the safety guard provided for the respective wheel! See also chapter 10.

Safety guard for grinding

Designed for work with roughing wheels, flap sanding pads, diamond cut-off wheels.

See illustration E on page 2.

- Pull on the lever (19). Place the safety guard (16) in the position indicated.
- Release the lever and turn the safety guard until the lever engages.
- Pull on the (19)lever and turn the safety guard until the closed section is facing the operator.
- Make sure that the guard is seated securely: the lever must engage and you should not be able to turn the safety guard.

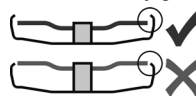

Use only accessories that are covered by at least 3.4 mm by the safety guard.

5.3 Dust filter

See illustration A on page 2.



Always fit the dust filter if the surroundings are heavily polluted (12).



The machine heats up faster when the dust filter is fitted (12). It is protected by the electronics system from overheating (see chapter9.).

To fit:

Attach the dust filter (12) as shown.

To remove:

Holding the dust filter at the edges, raise it slightly (12) and then pull it downwards and remove.

5.4 Rotating battery pack

See illustration B on page 2.

The rear section of the machine can be rotated 270° in three stages, thus allowing the machine's shape to be adapted to the working conditions. Only operate the machine when it is in an engaged position.

5.5 Battery pack

Charge the battery pack before use (11).

If performance diminishes, recharge the battery pack.

The ideal storage temperature is between 10°C and 30°C.

"Li-Power" li-ion battery packs have a capacity and signal indicator: (10)

- Press the button (9), the LEDs indicate the charge level.
- If one LED is flashing, the battery pack is almost flat and must be recharged.

5.6 Removing and inserting the battery pack

Removal:

Press the battery pack release (8) button and pull the battery pack (11) forwards.

Inserting:

Slide in the battery pack (11) until it engages.

6. Attaching the grinding wheel

 Before carrying out any modifications: remove the battery pack from the machine. The machine must be switched off and the spindle at a standstill.

 For reasons of safety, attach the parting guard before performing parting work (see chapter 10. Accessories).

6.1 Locking the spindle

- Press in the spindle locking button (5) and turn the spindle (4) by hand until you feel the spindle locking button engage.

6.2 Placing the grinding wheel in position

See illustration C on page 2.

- Fit the support flange (3) on the spindle. The flange should not turn on the spindle when properly attached.
- Place the grinding wheel on the support flange (3). The grinding wheel must lay flat on the supporting flange. The metal flange on the parting grinder disc must lay flat on the support flange.

Note: The support flange (3) is secured to prevent it from falling off. To remove: use some force if necessary.

6.3 Securing/releasing the (tool-free) clamping nut (depending on features)

 Only tighten the (tool-free) clamping nut (2) manually.

 For the machine to operate, the clip (1) must always lie flat on clamping nut (2).

To secure the (tool-free) clamping nut (2):

 Do not use the (tool-free) clamping nut if the accessory has a clamping shank thicker than 6 mm! In this case, use the clamping nut (17) with 2-hole spanner (18).

- Lock the spindle (see chapter 6.1).
- Flip up the clip (1) on the clamping nut.
- Fit the clamping nut (2) on the spindle (4). See illustration on page 2.
- (1)Tighten the clamping nut **on the clip manually** in a clockwise direction.
- Flip down the clip (1) again .

To release the (tool-free) clamping nut (2) :

- Lock the spindle (see chapter 6.1).
- Flip up the clip (1) on the clamping nut.
- Unscrew the clamping nut (2) , turning it anticlockwise **manually** .

Note: If the clamping nut is very tightly secured (2), you can also use a 2-hole spanner to unscrew it.

6.4 Securing/releasing the clamping nut (depending on features)

 Due to safety reasons, the nut with two holes (17) must not be used for machines with the designation W...B...

 **Securing the clamping nut (17):**

The 2 sides of the clamping nut are different. Screw the clamping nut onto the spindle as follows:

See illustration D on page 2.

- **A) For thin grinding wheels:**
The edge of the clamping nut (17) faces upwards so that the thin grinding wheel can be attached securely.
- **B) For thick grinding wheels:**
The edge of the clamping nut (17) faces downwards so that the clamping nut can be attached securely to the spindle.
- Lock the spindle. Turn the clamping nut (17) clockwise using the 2-hole spanner (18) to secure.

Releasing the clamping nut:

- Lock the spindle (see chapter 6.1). Turn the clamping nut (17) anticlockwise using the 2-hole spanner (18) to unscrew.

7. Use

7.1 Switching On and Off

 Always guide the machine with both hands.

 Switch on first, then guide the accessory towards the workpiece.

 The machine must not be allowed to draw in additional dust and shavings. When switching the machine on and off, keep it away from dust deposits. After switching off the machine, only place it down when the motor has come to a standstill.

 Avoid switching on the machine accidentally: always switch it off when the battery pack is removed from the machine.

 In continuous operation, the machine continues running if it is forced out of your hands. Therefore, always hold the machine with both hands using the handles provided, stand in a safe position and concentrate.

Machines with slide switch:

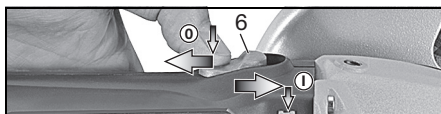

Switching on: Push the slide switch (6) forward. For continuous activation, now tilt downwards until it engages.

Switching off: Press the rear end of the slide switch (6) and release.

Machines with Paddle Switch (with dead man function):
(machines with the designation WP...)



Switching on: Slide the switch-on lock (13) in the direction of the arrow and press the trigger (14).

Switching off: Release the trigger (14).

7.2 Working instructions

Grinding:

Press down the machine evenly on the surface and move back and forth so that the surface of the workpiece does not become too hot.

Roughing: position the machine at an angle of 30° - 40° for the best working results.

Cutting-off:

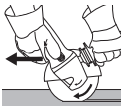

Always work against the run of the disc (see illustration). Otherwise there is the danger of the machine kicking back from the cut out of control. Guide the machine evenly at a speed suitable for the material being processed. Do not tilt, apply excessive force or sway from side to side.

Sanding:

Press down the machine evenly on the surface and move back and forth so that the surface of the workpiece does not become too hot.

Wire brushing:

Press down the machine evenly.

8. Cleaning

Clean the **dust filter** regularly: remove and clean with a jet of compressed air.

9. Troubleshooting

 **The electronic signal display (7) lights up and the load speed decreases.** The temperature is too high! Run the machine in idling until the electronics signal indicator switches off.

 **The electronic signal display (7) flashes and the machine does not start.** The restart protection is active. The machine will not start if the battery pack is inserted while the machine is on. Switch the machine off and on again.

Electronic safety shutdown (Machines with the designation WB..., WPB...) The machine has **SHUT DOWN by itself**. If the slew rate of the current is too high (for example, if the machine suddenly seizes or kickback occurs), the machine switches off. Switch off the machine. Switch it on again and continue to work as normal. Try to prevent the machine from seizing. See chapter 4.2.

10. Accessories

Use only genuine Metabo accessories. See page 4.

Use only accessories which fulfil the requirements and specifications listed in these operating instructions.

A Chargers

B Battery pack

C Safety guard for cut-off grinding

Designed for work with cut-off wheels, diamond cut-off wheels.

D Hand guard for sanding and wire brushing operations

Designed for work with support plates, sanding pads, wire brushes.

Install hand guard under the additional side-mounted handle.

E Adjusting nut (17)

F Clamping nut (tool-free) (2)

G Dust filter (12)

For a complete range of accessories, see www.metabo.com or the main catalogue.

11. Repairs

 Repairs to electrical tools must be carried out by qualified electricians **ONLY!**

Contact your local Metabo representative if you have Metabo power tools requiring repairs. For addresses see www.metabo.com.

You can download a list of spare parts from www.metabo.com.

12. Environmental Protection

The sanding dust generated may contain hazardous materials: do not dispose of with the household waste, but at a special collection point for hazardous waste.

Observe national regulations on environmentally compatible disposal and on the recycling of disused machines, packaging and accessories.

Battery packs must not be disposed of with regular waste. Please return faulty or used battery packs to your Metabo dealer.

Do not throw battery packs into water.

13. Technical Specifications

Explanation of details on page 2 . Subject to changes serving technical progress.

U	= Voltage of battery pack
D _{max}	= max. diameter of accessory
t _{max,1}	= max. permitted thickness of clamping shank on accessory when using clamping nut (17)
t _{max,2}	= max. permitted thickness of clamping shank on accessory when using "Quick" clamping nut (2)
t _{max,3}	= Roughing disc/Parting disc: max. permitted thickness of accessory
M	= Spindle thread
l	= Length of the grinding spindle
n	= No-load speed (maximum speed)
P ₁	= Nominal power input
P ₂	= Power output
m	= Weight without mains cable

en ENGLISH

The technical specifications quoted are subject to tolerances (in compliance with the relevant valid standards).



Emission values

These values make it possible to assess the emissions from the power tool and to compare different power tools. Depending on the operating conditions, the condition of the power tool or the accessories, the actual load may be higher or lower. For assessment purposes, please allow for breaks and periods when the load is lower. Based on the adjusted estimates, arrange protective measures for the user e.g. organisational measures.

Vibration total value (vector sum of three directions) determined in accordance with EN 60745:

$a_{h, SG}$ = Vibration emission value (sanding surfaces)

$a_{h, DS}$ = Vibration emission value (sanding with sanding pad)

$K_{h, SG/DS}$ = Uncertainty (vibration)

Typical A-effective perceived sound levels:

L_{pA} = Sound pressure level

L_{WA} = Acoustic power level

K_{pA}, K_{WA} = Uncertainty

During operation the noise level can exceed 80 dB(A).



Wear ear protectors!

Mode d'emploi

1. Utilisation conforme à la destination

Les meuleuses d'angle sans fil sont destinées avec les accessoires Metabo d'origine au meulage, au ponçage, aux travaux à la brosse métallique et au tronçonnage de pièces de métal, de béton, de pierre et d'autres matériaux similaires, sans utiliser d'eau.

L'utilisateur sera entièrement responsable de tous dommages résultant d'une utilisation non conforme à la destination de la machine.

Il est impératif de respecter les consignes générales de protection contre les accidents ainsi que les consignes de sécurité ci-jointes.

2. Consignes générales de sécurité



Pour des raisons de sécurité et afin de protéger l'outil électrique, respecter les passages de texte marqués de ce symbole !



AVERTISSEMENT – Lire la notice d'utilisation afin d'éviter tout risque de blessure.

Remettre l'outil électrique uniquement accompagné de ces documents.

Avertissements de sécurité généraux pour l'outil



AVERTISSEMENT – Lire tous les avertissements de sécurité et toutes les instructions. Ne pas suivre les avertissements et instructions peut donner lieu à un choc électrique, un incendie et/ou une blessure sérieuse.

Conserver tous les avertissements et toutes les instructions pour pouvoir s'y reporter ultérieurement! Le terme «outil» dans les avertissements fait référence à votre outil électrique alimenté par le secteur (avec cordon d'alimentation) ou votre outil fonctionnant sur batterie (sans cordon d'alimentation).

2.1 Sécurité de la zone de travail

a) **Conserver la zone de travail propre et bien éclairée.** Les zones en désordre ou sombres sont propices aux accidents.

b) **Ne pas faire fonctionner les outils électriques en atmosphère explosive, par exemple en présence de liquides inflammables, de gaz ou de poussières.** Les outils électriques produisent des étincelles qui peuvent enflammer les poussières ou les fumées.

c) **Maintenir les enfants et les personnes présentes à l'écart pendant l'utilisation de l'outil.** Les distractions peuvent vous faire perdre le contrôle de l'outil.

2.2 Sécurité électrique

a) **Il faut que les fiches de l'outil électrique soient adaptées au socle. Ne jamais modifier la fiche de quelque façon que ce soit. Ne pas utiliser d'adaptateurs avec des outils à branchement de terre.** Des fiches non modifiées et des socles adaptés réduiront le risque de choc électrique.

b) **Eviter tout contact du corps avec des surfaces reliées à la terre telles que les tuyaux, les radiateurs, les cuisinières et les réfrigérateurs.** Il existe un risque accru de choc électrique si votre corps est relié à la terre.

c) **Ne pas exposer les outils à la pluie ou à des conditions humides.** La pénétration d'eau à l'intérieur d'un outil augmentera le risque de choc électrique.

d) **Ne pas maltraiter le cordon. Ne jamais utiliser le cordon pour porter, tirer ou débrancher l'outil. Maintenir le cordon à l'écart de la chaleur, du lubrifiant, des arêtes ou des parties en mouvement.** Des cordons endommagés ou emmêlés augmentent le risque de choc électrique.

e) **Lorsqu'on utilise un outil à l'extérieur, utiliser un prolongateur adapté à l'utilisation extérieure.** L'utilisation d'un cordon adapté à l'utilisation extérieure réduit le risque de choc électrique.

f) **Si l'usage d'un outil dans un emplacement humide est inévitable, utiliser une alimentation protégée par un dispositif à courant différentiel résiduel (RCD).** L'usage d'un RCD réduit le risque de choc électrique.

2.3 Sécurité des personnes

a) **Rester vigilant, regarder ce que vous êtes en train de faire et faire preuve de bon sens dans votre utilisation de l'outil. Ne pas utiliser un outil lorsque vous êtes fatigué ou sous l'emprise de drogues, d'alcool ou de médicaments.** Un moment d'inattention en cours d'utilisation d'un outil peut entraîner des blessures graves des personnes.

b) **Utiliser un équipement de sécurité. Toujours porter une protection pour les yeux.** Les équipements de sécurité tels que les masques contre les poussières, les chaussures de sécurité antidérapantes, les casques ou les protections acoustiques utilisés pour les conditions appropriées réduiront les blessures de personnes.

c) **Eviter tout démarrage intempestif. S'assurer que l'interrupteur est en position arrêté avant de brancher l'outil au secteur et/ou au bloc de batteries, de le ramasser ou de le porter.** Porter les outils en ayant le doigt sur l'interrupteur ou brancher des outils dont l'interrupteur est en position marche est source d'accidents.

d) **Retirer toute clé de réglage avant de mettre l'outil en marche.** Une clé laissée fixée sur une

partie tournante de l'outil peut donner lieu à des blessures de personnes.

e) **Ne pas se précipiter. Garder une position et un équilibre adaptés à tout moment.** *Cela permet un meilleur contrôle de l'outil dans des situations inattendues.*

f) **S'habiller de manière adaptée. Ne pas porter de vêtements amples ou de bijoux. Garder les cheveux, les vêtements et les gants à distance des parties en mouvement.** *Des vêtements amples, des bijoux ou les cheveux longs peuvent être pris dans des parties en mouvement.*

g) **Si des dispositifs sont fournis pour le raccordement d'équipements pour l'extraction et la récupération des poussières, s'assurer qu'ils sont connectés et correctement utilisés.** *Utiliser des collecteurs de poussière peut réduire les risques dus aux poussières.*

2.4 Utilisation et entretien de l'outil

a) **Ne pas forcer l'outil. Utiliser l'outil adapté à votre application.** *L'outil adapté réalisera mieux le travail et de manière plus sûre au régime pour lequel il a été construit.*

b) **Ne pas utiliser l'outil si l'interrupteur ne permet pas de passer de l'état de marche à arrêté et vice versa.** *Tout outil qui ne peut pas être commandé par l'interrupteur est dangereux et il faut le réparer.*

c) **Débrancher la fiche de la source d'alimentation en courant et/ou le bloc de batteries de l'outil avant tout réglage, changement d'accessoires ou avant de ranger l'outil.** *De telles mesures de sécurité préventives réduisent le risque de démarrage accidentel de l'outil.*

d) **Conserver les outils à l'arrêt hors de la portée des enfants et ne pas permettre à des personnes ne connaissant pas l'outil ou les présentes instructions de le faire fonctionner.** *Les outils sont dangereux entre les mains d'utilisateurs novices.*

e) **Observer la maintenance de l'outil. Vérifier qu'il n'y a pas de mauvais alignement ou de blocage des parties mobiles, des pièces cassées ou toute autre condition pouvant affecter le fonctionnement de l'outil. En cas de dommages, faire réparer l'outil avant de l'utiliser.** *De nombreux accidents sont dus à des outils mal entretenus.*

f) **Garder affûtés et propres les outils permettant de couper.** *Des outils destinés à couper correctement entretenus avec des pièces coupantes tranchantes sont moins susceptibles de bloquer et sont plus faciles à contrôler.*

g) **Utiliser l'outil, les accessoires et les lames etc., conformément à ces instructions, en tenant compte des conditions de travail et du travail à réaliser.** *L'utilisation de l'outil pour des opérations différentes de celles prévues pourrait donner lieu à des situations dangereuses.*

2.5 Utilisation des outils fonctionnant sur batteries et précautions d'emploi

a) **Ne recharger qu'avec le chargeur spécifié par le fabricant.** *Un chargeur qui est adapté à un type de bloc de batteries peut créer un risque de feu lorsqu'il est utilisé avec un autre type de bloc de batteries.*

b) **N'utiliser les outils qu'avec des blocs de batteries spécifiquement désignés.** *L'utilisation de tout autre bloc de batteries peut créer un risque de blessure et de feu.*

c) **Lorsqu'un bloc de batteries n'est pas utilisé, le maintenir à l'écart de tout autre objet métallique, par exemple trombones, pièces de monnaie, clés, clous, vis ou autres objets de petite taille qui peuvent donner lieu à une connexion d'une borne à une autre.** *Le court-circuitage des bornes d'une batterie entre elles peut causer des brûlures ou un feu.*

d) **Dans de mauvaises conditions, du liquide peut être éjecté de la batterie; éviter tout contact. En cas de contact accidentel, nettoyer à l'eau. Si le liquide entre en contact avec les yeux, rechercher en plus une aide médicale.** *Le liquide éjecté des batteries peut causer des irritations ou des brûlures.*

2.6 Maintenance et entretien

a) **Faire entretenir l'outil par un réparateur qualifié utilisant uniquement des pièces de rechange identiques.** *Cela assurera que la sécurité de l'outil est maintenue.*

3. Consignes de sécurité particulières

3.1 **Avertissements de sécurité communs pour les opérations de meulage, de ponçage, de broissage métallique ou de tronçonnage par meule abrasive :**

a) **Cet outil électrique est destiné à fonctionner comme meuleuse, ponceuse, brosse métallique ou outil à tronçonner. Lire toutes les mises en garde de sécurité, les instructions, les illustrations et les spécifications fournies avec cet outil électrique.** *Le fait de ne pas suivre toutes les instructions données ci-dessous peut provoquer un choc électrique, un incendie et/ou une blessure grave.*

b) **Les opérations de lustrage ne sont pas recommandées avec cet outil électrique.** *Les opérations pour lesquelles l'outil électrique n'a pas été conçu peuvent provoquer un danger et causer un accident corporel.*

c) **Ne pas utiliser d'accessoires non conçus spécifiquement et recommandés par le fabricant d'outils.** *Le simple fait que l'accessoire puisse être fixé à votre outil électrique ne garantit pas un fonctionnement en toute sécurité.*

d) **La vitesse assignée de l'accessoire doit être au moins égale à la vitesse maximale indiquée sur l'outil électrique.** *Les accessoires fonctionnant plus vite que leur vitesse assignée peuvent se rompre et voler en éclat.*

e) **Le diamètre extérieur et l'épaisseur de votre accessoire doivent se situer dans le cadre des caractéristiques de capacité de votre outil électrique.** Les accessoires dimensionnés de façon incorrecte ne peuvent pas être protégés ou commandés de manière appropriée.

f) **Les accessoires avec insert fileté doivent être adaptés avec précision à la broche porte-meule de l'outil électrique. Dans le cas d'accessoires fixés au moyen de brides, le perçage de fixation doit être adapté avec précision à la forme de la bride.** Les accessoires qui ne s'adaptent pas avec précision au dispositif de fixation fonctionnent de façon irrégulière, vibrent excessivement et peuvent conduire à une perte de contrôle.

g) **Ne pas utiliser d'accessoire endommagé. Avant chaque utilisation examiner les accessoires comme les meules abrasives pour détecter la présence éventuelle d'ébréchures et de fissures, les patins d'appui pour détecter des traces éventuelles de fissures, de déchirure ou d'usure excessive, ainsi que les brosses métalliques pour détecter des fils desserrés ou fissurés. Si l'outil électrique ou l'accessoire a subi une chute, examiner les dommages éventuels ou installer un accessoire non endommagé. Après examen et installation d'un accessoire, placer toutes les personnes présentes à distance du plan de l'accessoire rotatif et faire marcher l'outil électrique à vitesse maximale à vide pendant une minute.** Les accessoires endommagés seront normalement détruits pendant cette période d'essai.

h) **Porter un équipement de protection individuelle. En fonction de l'application, utiliser un écran facial, des lunettes de sécurité ou des verres de sécurité. Le cas échéant, utiliser un masque antipoussières, des protections auditives, des gants et un tablier capables d'arrêter les petits fragments abrasifs ou des pièces à usiner.** La protection oculaire doit être capable d'arrêter les débris volants produits par les diverses opérations. Le masque antipoussières ou le respirateur doit être capable de filtrer les particules produites par vos travaux. L'exposition prolongée aux bruits de forte intensité peut provoquer une perte de l'audition.

i) **Maintenir les personnes présentes à une distance de sécurité par rapport à la zone de travail. Toute personne entrant dans la zone de travail doit porter un équipement de protection individuelle.** Des fragments de pièce à usiner ou d'un accessoire cassé peuvent être projetés et provoquer des blessures en dehors de la zone immédiate d'opération.

j) **Lors de travaux où l'outil risque de toucher des conduites électriques non apparentes, tenir l'appareil uniquement au niveau des surfaces de prise en main isolées.** Le contact avec un câble électrique sous tension peut également mettre les parties métalliques de l'outil sous tension et provoquer une électrocution.

k) **Ne jamais reposer l'outil électrique avant que l'accessoire n'ait atteint un arrêt complet.**

L'accessoire de rotation peut agripper la surface et arracher l'outil électrique hors de votre contrôle.

l) **Ne pas faire fonctionner l'outil électrique en le portant sur le côté.** Un contact accidentel avec l'accessoire de rotation pourrait accrocher vos vêtements et attirer l'accessoire sur vous.

m) **Nettoyer régulièrement les orifices d'aération de l'outil électrique.** Le ventilateur du moteur attirera la poussière à l'intérieur du boîtier et une accumulation excessive de poudre de métal peut provoquer des dangers électriques.

n) **Ne pas faire fonctionner l'outil électrique à proximité de matériaux inflammables.** Des étincelles pourraient enflammer ces matériaux.

o) **Ne pas utiliser d'accessoires qui nécessitent des réfrigérants fluides.** L'utilisation d'eau ou d'autres réfrigérants fluides peut aboutir à une électrocution ou un choc électrique.

3.2 Rebonds et mises en garde correspondantes

Le rebond est une réaction soudaine au pincement ou à l'accrochage d'une meule, d'un patin d'appui, d'une brosse ou de tout autre accessoire. Le pincement ou l'accrochage provoque un blocage rapide de l'accessoire en rotation qui, à son tour, contraint l'outil électrique hors de contrôle dans le sens opposé de rotation de l'accessoire au point du grippage.

Par exemple, si une meule est accrochée ou pincée par la pièce à usiner, le bord de la meule qui entre dans le point de pincement peut creuser la surface du matériau, provoquant des sauts ou l'expulsion de la meule. La meule peut sauter en direction de l'opérateur ou encore en s'en éloignant, selon le sens du mouvement de la meule au point de pincement. Les meules peuvent également se rompre dans ces conditions.

Le rebond résulte d'un mauvais usage de l'outil et/ou de procédures ou de conditions de fonctionnement incorrectes et peut être évité en prenant les précautions appropriées spécifiées ci-dessous.

a) **Maintenir fermement l'outil électrique et placer le corps et les bras de manière à pouvoir résister aux forces de rebond. Toujours utiliser une poignée auxiliaire, le cas échéant, pour une maîtrise maximale du rebond ou de la réaction de couple au cours du démarrage.** L'utilisateur peut maîtriser les couples de réaction ou les forces de rebond, si les précautions qui s'imposent sont prises.

b) **Ne jamais placer votre main à proximité de l'accessoire en rotation.** L'accessoire peut effectuer un rebond sur votre main.

c) **Ne pas se placer dans la zone où l'outil électrique se déplacera en cas de rebond.** Le rebond pousse l'outil dans le sens opposé au mouvement de la meule au point d'accrochage.

d) **Apporter un soin particulier lors de travaux dans les coins, les arêtes vives etc. Eviter les**

rebondissements et les accrochages de l'accessoire. Les coins, les arêtes vives ou les rebondissements ont tendance à accrocher l'accessoire en rotation et à provoquer une perte de contrôle ou un rebond.

e) **Ne pas fixer de chaîne coupante, de lame de sculpture sur bois, de chaîne coupante ni de lame de scie dentée.** De telles lames provoquent des rebonds fréquents et des pertes de contrôle.

3.3 Mises en garde de sécurité spécifiques aux opérations de meulage et de tronçonnage abrasif :

a) **Utiliser uniquement des types de meules recommandés pour l'outil électrique et le protecteur spécifique conçu pour la meule choisie.** Les meules pour lesquelles l'outil électrique n'a pas été conçu ne peuvent pas être protégées de façon satisfaisante et sont dangereuses.

b) **Les meules coudées doivent être fixées de façon à ce que la surface de rectification se trouve sous le bord du capot de protection.** Une meule incorrectement fixée, qui dépasse du bord du capot de protection, ne peut pas être protégée de façon adaptée.

c) **Le protecteur doit être solidement fixé à l'outil électrique et placé en vue d'une sécurité maximale, de sorte que l'utilisateur soit exposé le moins possible à la meule.** Le capot de protection contribue à protéger l'utilisateur contre les fragments, le contact accidentel avec la meule, ainsi que contre les étincelles, qui pourraient enflammer les vêtements.

d) **Les meules doivent être utilisées uniquement pour les applications recommandées.**

Par exemple : ne pas meuler avec le côté de la meule à tronçonner. Les meules à tronçonner abrasives sont destinées au meulage périphérique, l'application de forces latérales à ces meules peut les briser en éclats. Tout effort latéral sur ces meules peut les briser.

e) **Toujours utiliser des flasques de serrage non endommagés qui sont de taille et de forme correctes pour la meule choisie.** Des flasques de meule appropriés supportent la meule réduisant ainsi la possibilité de rupture de la meule. Les flasques pour les meules à tronçonner peuvent être différents des autres flasques de meule.

f) **Ne pas utiliser de meules usées d'outils électriques plus grands.** La meule destinée à un outil électrique plus grand n'est pas appropriée pour la vitesse plus élevée d'un outil plus petit et elle peut éclater.

3.4 Mises en garde de sécurité additionnelles spécifiques aux opérations de tronçonnage abrasif :

a) **Ne pas « coincer » la meule à tronçonner ou ne pas appliquer une pression excessive. Ne pas tenter d'exécuter une profondeur de coupe excessive.** Une contrainte excessive de la meule augmente la charge et la probabilité de torsion ou

de blocage de la meule dans la coupe et la possibilité de rebond ou de rupture de la meule.

b) **Ne pas se placer dans l'alignement de la meule en rotation ni derrière celle-ci.** Lorsque la meule, au point de fonctionnement, s'éloigne de votre corps, le rebond éventuel peut propulser la meule en rotation et l'outil électrique directement sur vous.

c) **Lorsque la meule se bloque ou lorsque la coupe est interrompue pour une raison quelconque, mettre l'outil électrique hors tension et tenir l'outil électrique immobile jusqu'à ce que la meule soit à l'arrêt complet. Ne jamais tenter d'enlever la meule à tronçonner de la coupe tandis que la meule est en mouvement sinon le rebond peut se produire.** Rechercher et prendre des mesures correctives afin d'empêcher que la meule ne se grippe.

d) **Ne pas reprendre l'opération de coupe dans la pièce à usiner. Laisser la meule atteindre sa pleine vitesse et rentrer avec précaution dans le tronçon.** La meule peut se coincer, venir chevaucher la pièce à usiner ou effectuer un rebond si l'on fait redémarrer l'outil électrique dans la pièce à usiner.

e) **Prévoir un support de panneaux ou de toute pièce à usiner surdimensionnée pour réduire le risque de pincement et de rebond de la meule.** Les grandes pièces à usiner ont tendance à fléchir sous leur propre poids. Les supports doivent être placés sous la pièce à usiner près de la ligne de coupe et près du bord de la pièce des deux côtés de la meule.

f) **Être particulièrement prudent lors d'une « coupe en retrait » dans des parois existantes ou dans d'autres zones sans visibilité.** La meule saillante peut couper des tuyaux de gaz ou d'eau, des câblages électriques ou des objets, ce qui peut entraîner des rebonds.

3.5 Mises en garde de sécurité spécifiques aux opérations de ponçage :

a) **Ne pas utiliser de papier abrasif trop surdimensionné pour les disques de ponçage. Suivre les recommandations des fabricants lors du choix du papier abrasif.** Un papier abrasif plus grand s'étendant au-delà du patin de ponçage présente un danger de lacération et peut provoquer un accrochage, une déchirure du disque ou un rebond.

3.6 Mises en garde de sécurité spécifiques aux opérations de brossage métallique :

a) **Garder à l'esprit que des brins métalliques sont rejetés par la brosse même au cours d'une opération ordinaire. Ne pas soumettre à une trop grande contrainte les fils métalliques en appliquant une charge excessive à la brosse.** Les brins métalliques peuvent aisément pénétrer dans des vêtements légers et/ou la peau.

b) **Si l'utilisation d'un protecteur est recommandée pour le brossage métallique, ne permettre aucune gêne du touret ou de la brosse métallique au protecteur.** Le touret ou la

brosse métallique peut se dilater en diamètre en raison de la charge de travail et des forces centrifuges.

3.7 Autres consignes de sécurité :



AVERTISSEMENT – Portez toujours des lunettes de protection.

Utiliser des intercalaires souples s'ils ont été fournis avec l'accessoire de meulage et que leur utilisation s'impose.

Respecter les indications de l'outil ou du fabricant d'accessoires ! Protéger les disques des graisses et des coups !

Les meules doivent être conservées et manipulées avec soin, conformément aux instructions du fabricant.

Ne jamais utiliser de meule à tronçonner pour les travaux de dégrossissage ! Ne pas appliquer de pression latérale sur les meules à tronçonner.

La pièce à usiner doit être fermement fixée de sorte à ne pas glisser, par exemple à l'aide de dispositifs de serrage. Les pièces à usiner de grande taille doivent être suffisamment soutenues.

Si les outils de travail sont utilisés avec un insert fileté, l'extrémité du mandrin ne doit pas toucher le fond perforé de l'outil de meulage. S'assurer que le filetage de l'accessoire soit suffisamment long pour accueillir le mandrin dans sa longueur. Le filetage de l'accessoire doit s'adapter au filetage du mandrin. Voir la longueur et le filetage du mandrin à la page 2 au chapitre 13. Caractéristiques techniques.

Si le travail à effectuer génère de la poussière, veiller à ce que les orifices d'aération soient dégagés. S'il devait s'avérer nécessaire d'enlever la poussière, retirer tout d'abord le bloc batteries (utiliser des objets non métalliques) et éviter d'endommager les composants internes.

Ne jamais utiliser d'élément endommagé, présentant des faux-ronds ou vibrations.

Éviter les dommages sur les conduites de gaz ou d'eau, les câbles électriques et les murs porteurs (statiques).

Retirer le bloc batterie de l'outil avant toute opération de réglage, de changement d'accessoire, de maintenance ou de nettoyage.

S'assurer que l'outil est débranché au moment de placer le bloc batterie.

Une poignée supplémentaire endommagée ou craquelée doit être remplacée. Ne pas utiliser la machine si la poignée supplémentaire est défectueuse.

Un capot de protection endommagé ou craquelé doit être remplacé. Ne pas utiliser la machine si le capot de protection est défectueux.

Les pièces de petite taille doivent être serrées, par ex. en les serrant dans un étoupe.

Pour des raisons de sécurité, l'écrou à deux trous (17) ne peut pas être utilisé sur les machines avec la désignation W..B.... Utilisez l'écrou de serrage Quick (1).

Réduction de la pollution due aux poussières :



Les particules émises lors du travail avec cette machine peuvent contenir des substances pouvant entraîner des cancers, des réactions allergiques, des affections des voies respiratoires, des malformations congénitales ou d'autres lésions du système reproducteur. Parmi ces substances on trouve : le plomb (dans les enduits contenant du plomb), la poussière minérale (dans les briques, le béton, etc.), les additifs pour le traitement du bois (chromate, produits de protection du bois), quelques variétés de bois (comme la poussière de chêne et de hêtre), les métaux, l'amiante. Le risque dépend de la durée et de la proximité d'exposition de l'utilisateur.

Il est souhaitable que le corps n'absorbe pas ces particules.

Afin de réduire la pollution due à ces substances : veillez à une bonne aération du lieu de travail et portez un équipement de protection adapté comme par exemple des masques antipoussières capables de filtrer les particules microscopiques.

Respectez les directives applicables au matériau, au personnel, à l'application et au lieu d'utilisation (par exemple directives en matière de protection au travail, élimination des déchets).

Collectez les particules émises sur le lieu d'émission et évitez les dépôts dans l'environnement.

Utilisez des accessoires adaptés pour les travaux spécifiques (voir chapitre 10.). Cela permet de réduire l'émission incontrôlée de particules dans l'environnement.

Utilisez un système d'aspiration des poussières adapté.

Réduisez la pollution due aux poussières en :

- évitant d'orienter les particules sortantes et l'air d'échappement de la machine vers vous ou vers des personnes se trouvant à proximité ou vers des dépôts de poussière,

- utilisant un système d'aspiration et/ou un purificateur d'air,
- aérant convenablement le lieu de travail et en l'aspirant pour le maintenir propre. Balayer ou souffler les poussières les font tourbillonner.
- Aspirez ou lavez les vêtements de protection. Ne pas les souffler, les battre ni les broser.

3.8 Consignes de sécurité relatives au bloc batteries :



Protéger les blocs batteries de l'humidité !



Ne pas exposer les blocs batteries au feu !



Ne pas utiliser de blocs batteries défectueux ou déformés !

Ne pas ouvrir les blocs batteries !

Ne jamais toucher ni court-circuiter entre eux les contacts d'un bloc batterie.



Un bloc batterie défectueux Li-Ion peut occasionner une fuite de liquide légèrement acide et inflammable !



En cas de fuite d'acide d'accumulateur et de contact avec la peau, rincer immédiatement à grande eau. En cas de projection dans les yeux, les laver à l'eau propre et consulter immédiatement un médecin !

Symboles sur l'outil:

V volts
 = = courant continu
 n vitesse à vide
 ./min révolutions par minute
 rpm révolutions par minute

- Relâcher le levier et orienter le capot de protection jusqu'à ce que le levier s'enclenche.
- Tirer sur le levier (19) et orienter le capot de protection de sorte que la zone fermée soit tournée vers l'opérateur.
- Vérifier la fixation : le levier doit s'enclencher et le capot de protection ne doit pas changer de position.

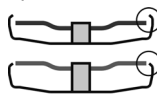

Utiliser exclusivement des outils accessoires, qui sont au minimum en retrait de 3,4 mm par rapport au capot de protection.

4. Vue d'ensemble

Voir page 2.

- 1 Etrier destiné au serrage/desserrage de l'écrou de serrage (sans outil) à la main *
 - 2 Ecrou de serrage (sans outil) *
 - 3 Flasque d'appui
 - 4 Broche
 - 5 Bouton de blocage du mandrin
 - 6 Interrupteur coulissant de marche/arrêt *
 - 7 Témoin électronique *
 - 8 Touche de déverrouillage des blocs batteries
 - 9 Touche de l'indicateur de capacité
 - 10 Indicateur de capacité et de signalisation
 - 11 Bloc batterie
 - 12 Filtre antipoussières
 - 13 Sécurité antidémarrage *
 - 14 Gâchette *
 - 15 Poignée supplémentaire / poignée supplémentaire avec amortissement des vibrations *
 - 16 Couvercle de protection
 - 17 Écrou de serrage *
 - 18 Clé à ergots *
 - 19 Levier de fixation du capot de protection
- * suivant version/non compris dans la fourniture

5. Mise en service

5.1 Placement de la poignée supplémentaire



Travailler uniquement si la poignée supplémentaire (15) est mise en place ! Visser la poignée supplémentaire sur le côté gauche ou droit de la machine.

5.2 Fixation du capot de protection



Pour des raisons de sécurité, utilisez uniquement exclusivement le capot de protection prévu pour la meule respective ! Voir également chapitre 10. "Accessoires" !

Capot de protection pour le meulage

Conçu pour les travaux avec des disques à dégrossir, meules à lamelles, meules de tronçonnage diamant.

Voir page 2, illustration E.

- Tirer sur le levier (19). Placer le capot de protection (16) dans la position indiquée.

5.3 Filtre antipoussières

Voir page 2, illustration A.



En cas d'environnement fortement encrassé, toujours monter le filtre antipoussières (12).



Lorsque le filtre antipoussières (12) est monté, la machine s'échauffe plus rapidement. L'électronique protège la machine contre la surchauffe (voir chapitre 9.).

Montage :

Monter le filtre antipoussières (12) comme illustré.

Retrait :

Soulever légèrement le filtre antipoussières (12) aux bords supérieurs et le retirer vers le bas.

5.4 Bloc batteries tournant

Voir page 2, illustration B.

La partie arrière de la machine peut être tournée selon 3 niveaux de 270° et adapter ainsi la forme de la machine aux conditions de travail. Ne travailler qu'en position enclenchée.

5.5 Bloc batterie

Charger le bloc batterie avant utilisation. (11)

En cas de baisse de puissance, recharger le bloc batterie.

La température de stockage optimale se situe entre 10°C et 30°C.

Les blocs batteries Li-Ion Li-Power sont pourvus d'un indicateur de capacité et de signalisation : (10)

- (9) Presser la touche pour afficher l'état de charge par le biais des voyants DEL.
- Si un voyant DEL clignote, le bloc batterie est presque épuisé et doit être rechargé.

5.6 Retrait et mise en place du bloc batterie

Retrait :

Appuyer sur la touche de déverrouillage (8) du bloc batterie et tirer sur le bloc batterie (11) vers l'avant.

Mise en place :

Faire glisser le bloc batterie (11) jusqu'à enclenchement.

6. Placement de la meule



Avant tous les travaux de rééquipement : retirer le bloc batteries de la machine. La machine doit être débranchée et le mandrin immobile.

 Dans le cadre de travaux avec des meules à tronçonner, utiliser le capot de protection de meulage pour des raisons de sécurité (voir chapitre 10. Accessoires).

6.1 Bloquer le mandrin

- Enfoncer le bouton de blocage du mandrin (5) et (4) tourner le mandrin à la main jusqu'à ce que le bouton de blocage du mandrin entre dans son cran.

6.2 Placement de la meule

Voir page 2, illustration C.

- Placer le flasque d'appui (3) sur le mandrin. Il est correctement placé s'il est impossible de le déplacer sur le mandrin.
- Placer la meule sur le flasque d'appui (3). La meule doit être placée de manière équilibrée sur le flasque d'appui. Le flasque en tôle des meules à tronçonner doit être placé sur le flasque d'appui.

Remarque : Le flasque d'appui (3) est imperdable. Retrait : retirer en faisant éventuellement usage de la force.

6.3 Fixation/détachement de l'écrou de serrage (sans outil)(suivant la version)

 Serrer l'écrou de serrage (sans outil) (2) uniquement à la main !

 Pour le travail, l'étrier (1) doit toujours être rabattu à plat sur l'écrou de serrage (2).

Fixer l'écrou de serrage (sans outil) (2) :

 Si l'outil de travail situé dans la zone de serrage est d'une épaisseur supérieure à 6 mm, l'écrou de serrage (sans outil) ne doit pas être utilisé ! Dans ce cas, utiliser l'écrou de serrage (17) avec une clé à ergots (18).

- Bloquer la broche (voir chapitre 6.1).
- Rabattre l'étrier (1) de l'écrou de serrage vers le haut.
- Monter l'écrou de serrage (2) sur la broche (4). Voir figure, page 2.
- Au niveau de l'étrier (1), serrer l'écrou de serrage **à la main**, dans le sens des aiguilles d'une montre.
- Rabattre de nouveau l'étrier (1) vers le bas.

Desserrer l'écrou de serrage (sans outil) (2) :

- Bloquer la broche (voir chapitre 6.1).
- Rabattre l'étrier (1) de l'écrou de serrage vers le haut.
- Dévisser l'écrou de serrage (2) **à la main**, dans le sens inverse des aiguilles d'une montre.

Remarque : en cas d'écrou de serrage (2) grippé, il est possible d'utiliser une clé à ergots pour le dévissage.

6.4 Fixation/détachement de l'écrou de serrage (suivant la version)

 Pour des raisons de sécurité, l'écrou à deux trous ne peut pas être utilisé sur les machines avec la désignation W..B... (17).



Serrer l'écrou de serrage (17) :

Les 2 côtés de l'écrou de serrage sont différents. Visser l'écrou de serrage sur le mandrin suivant les schémas ci-dessous :

Voir page 2, illustration D.

- A) Avec une meule fine :

Le lien de l'écrou de serrage (17) est tourné vers le haut afin qu'une meule fine y soit fixement serrée.

B) Avec une meule épaisse :

Le lien de l'écrou de serrage (17) est tourné vers le bas afin que l'écrou de serrage soit fixement serré sur le mandrin.

- Bloquer le mandrin. Visser fermement l'écrou de serrage (17) à l'aide de la clé à ergots (18) dans le sens horaire.

Desserrage de l'écrou de serrage

- Bloquer la broche (voir chapitre 6.1). Dévisser l'écrou de serrage (17) à l'aide de la clé à ergots (18) dans le sens anti-horaire.

7. Utilisation

7.1 Marche/arrêt

 Toujours guider la machine des deux mains.

 Mettre la machine sous tension avant de la positionner sur la pièce à usiner.

 Veiller à éviter que la machine aspire des poussières et copeaux supplémentaires. Lors de la mise en route et de l'arrêt de la machine, la tenir loin des dépôts de poussière. Après l'avoir arrêtée, ne poser la machine qu'une fois que le moteur a cessé de tourner.

 Éviter un démarrage involontaire : toujours mettre la machine hors tension lorsque le bloc batteries est retiré de la machine.

 Lorsque l'outil est en position de marche continue, il continue de tourner s'il échappe des mains. Afin d'éviter tout comportement inattendu de l'outil, le tenir avec les deux mains au niveau des poignées, veiller à un bon équilibre et travailler de manière concentrée.

Outils à interrupteur coulissant :

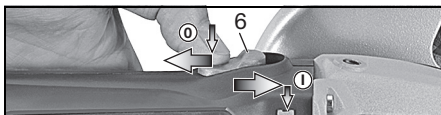

Marche : Pousser l'interrupteur coulissant (6). Pour un fonctionnement en continu, le basculer vers l'arrière jusqu'au cran.

Arrêt : Appuyer sur l'arrière de l'interrupteur coulissant (6), puis relâcher.

Outils à dispositif de sécurité (avec fonction homme-mort) :
(Outils de la gamme WP...)

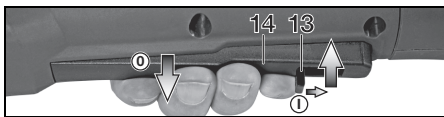

Mise en route : Pousser la sécurité antidémarrage (13) dans le sens de la flèche et actionner la gâchette (14).

Arrêt : Relâcher la gâchette (14).

7.2 Consignes pour le travail

Meulage :

Exercer sur la machine une pression mesurée et effectuer des allers-retours sur la surface, afin que la surface de la pièce à usiner ne devienne pas trop chaude.

Dégrossissage : pour obtenir un résultat correct, travailler à un angle d'application compris entre 30° et 40°.

Tronçonnage :

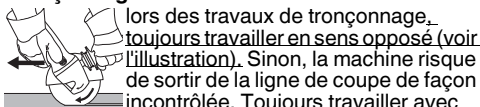

lors des travaux de tronçonnage, toujours travailler en sens opposé (voir l'illustration). Sinon, la machine risque de sortir de la ligne de coupe de façon incontrôlée. Toujours travailler avec une avance mesurée, adaptée au matériau à usiner. Ne pas positionner la machine de travers, ne pas l'appuyer ni l'osciller.

Ponçage :

Exercer sur la machine une pression mesurée et effectuer des allers-retours sur la surface, afin que la surface de la pièce à usiner ne devienne pas trop chaude.

Travaux avec les brosses métalliques

Exercer une pression mesurée sur la machine.

8. Nettoyage

Nettoyer régulièrement le **filtre antipoussières** : le retirer et le nettoyer à l'air comprimé.

9. Dépannage



Le témoin électronique (7) s'allume et la vitesse en charge diminue. La température est trop haute ! Laisser fonctionner la machine à vide jusqu'à ce que le témoin électronique s'éteigne.



Le témoin électronique (7) clignote et la machine ne fonctionne pas. La protection contre le redémarrage s'est déclenchée. Si le bloc batteries est introduit lorsque la machine est sous tension, la machine ne démarre pas. Arrêter et redémarrer la machine.

Arrêt électronique de sécurité : (machines désignées par WB..., WPB...) La machine s'est **ARRÊTÉE automatiquement.** Lorsque la vitesse d'augmentation du courant est trop élevée (comme c'est le cas par exemple lors d'un blocage soudain ou d'un choc en arrière), la machine s'arrête. Arrêter

l'outil. Ensuite, la redémarrer et reprendre le travail normalement. Évitez tout autre blocage. Voir chapitre 4.2.

10. Accessoires

Utiliser uniquement des accessoires Metabo. Voir page 4.

Utiliser exclusivement des accessoires, qui sont conformes aux exigences et données caractéristiques indiquées dans la présente notice d'utilisation.

A Chargeurs

B Bloc batterie

C Capot de protection pour le tronçonnage

Conçu pour les travaux avec des meules de tronçonnage, meules de tronçonnage diamant.

D Protège-main pour le ponçage au papier de verre, travaux avec brosses métalliques

Conçu pour les travaux avec disques supports, patins de ponçage, brosses métalliques.

E Ecrou de serrage (17)

F Ecrou de serrage (sans outil) (2)

G Filtre antipoussières (12)

Voir programme complet des accessoires sur www.metabo.com ou dans le catalogue principal.

11. Réparations



Les travaux de réparation sur les outils électriques ne peuvent être effectués que par un spécialiste !

Pour toute réparation sur un outil Metabo, contacter le représentant Metabo. Voir les adresses sur www.metabo.com.

Les listes des pièces détachées peuvent être téléchargées sur www.metabo.com.

12. Protection de l'environnement

La poussière produite lors du meulage peut contenir des substances toxiques : ne pas les jeter dans les déchets ménagers, mais de manière conforme dans une station de collecte pour les déchets spéciaux.

Suivre les réglementations nationales concernant l'élimination dans le respect de l'environnement et le recyclage des machines, emballages et accessoires.

Les blocs batteries ne doivent pas être jetés avec les ordures ménagères ! Ramener les blocs batteries défectueux ou usagés à un revendeur Metabo !

Ne jetez pas les blocs batteries dans l'eau.

13. Caractéristiques techniques

Commentaires sur les indications de la page 2 . Sous réserve de modifications allant dans le sens du progrès technique.

U = Tension du bloc batterie

D_{\max}	=diamètre max. de l'accessoire
$t_{\max,1}$	=Épaisseur max. admise de l'outil de travail dans la zone de serrage avec utilisation d'un écrou de serrage (17)
$t_{\max,2}$	=Épaisseur max. admise de l'outil de travail dans la zone de serrage avec utilisation d'un écrou de serrage Quick (2)
$t_{\max,3}$	=Disque de dégrossissage/Meule à tronçonner: Épaisseur max. admise de l'outil de travail
M	= Filetage du mandrin
l	=Longueur du mandrin porte-meule
n	=Vitesse à vide (vitesse max.)
P_1	= Puissance absorbée
P_2	= Puissance débitée
m	= Poids sans cordon d'alimentation

Les caractéristiques indiquées sont soumises à tolérance (selon les normes en vigueur correspondantes).



Valeurs d'émission

Ces valeurs permettent l'estimation des émissions de l'outil électrique et la comparaison entre différents outils électriques. Selon les conditions d'utilisation, l'état de l'outil électrique ou les accessoires utilisés, la sollicitation réelle peut varier plus ou moins.. Pour l'estimation, tenir compte des pauses de travail et des phases de sollicitation moindre. Définir des mesures de protection pour l'utilisateur sur la base des valeurs estimatives adaptées en conséquence, p. ex. mesures organisationnelles.

Valeurs totales de vibration (somme vectorielle triaxiale) déterminées selon EN 60745 :

$a_{h, SG}$ = Valeur d'émission de vibrations (meulage de surfaces)

$a_{h, DS}$ = Valeur d'émission de vibrations (meulage au plateau)

$K_{h, SG/DS}$ = Incertitude (vibration)

Niveau sonore typique pondéré A :

L_{pA} = niveau de pression acoustique

L_{WA} = niveau de puissance sonore

K_{pA}, K_{WA} = Incertitude

Pendant le fonctionnement, il se peut que le niveau sonore dépasse les 80 db(A).



Porter un casque antibruit !

Instrucciones de manejo

1. Aplicación de acuerdo a la finalidad

Con los accesorios Metabo originales, los amoladores de acumuladores son adecuados para el lijado, esmerilado con papel de lija, trabajo con cepillo de alambre y tronzado de metal, hormigón, piedra y otros materiales sin usar agua.

Los posibles daños derivados de un uso inadecuado son responsabilidad exclusiva del usuario.

Deben observarse las normas sobre prevención de accidentes aceptados de forma general y la información sobre seguridad incluida.

2. Instrucciones generales de seguridad



Para su propia protección y la de su herramienta eléctrica, observe las partes marcadas con este símbolo.



ADVERTENCIA: Lea el manual de instrucciones para reducir el riesgo de accidentes.

Si entrega su herramienta eléctrica a otra persona, es imprescindible acompañarla de este documento.

Instrucciones generales de seguridad para herramientas eléctricas



¡ATENCIÓN! Lea íntegramente estas instrucciones de seguridad. *La no observación de las instrucciones de seguridad siguientes puede dar lugar a descargas eléctricas, incendios y/o lesiones graves.*

¡Guarde estas instrucciones en un lugar seguro! El término "herramienta eléctrica" empleado en las siguientes instrucciones se refiere a su aparato eléctrico portátil, ya sea con cable de red, o sin cable, en caso de ser accionado por acumulador.

2.1 Puesto de trabajo

a) **Mantenga limpio y bien iluminado su puesto de trabajo.** *El desorden y una iluminación deficiente en las áreas de trabajo pueden provocar accidentes.*

b) **No utilice la herramienta eléctrica en un entorno con peligro de explosión, en el que se encuentren combustibles líquidos, gases o material en polvo.** *Las herramientas eléctricas producen chispas que pueden llegar a inflamar los materiales en polvo o vapores.*

c) **Mantenga alejados a los niños y otras personas de su puesto de trabajo al emplear la herramienta eléctrica.** *Una distracción le puede hacer perder el control sobre el aparato.*

2.2 Seguridad eléctrica

a) **El enchufe de la herramienta eléctrica debe corresponder a la toma de corriente utilizada. No es admisible modificar el enchufe en forma alguna. No emplee adaptadores con herramientas eléctricas dotadas de una toma de tierra.** *Los enchufes sin modificar adecuados a las respectivas tomas de corriente reducen el riesgo de una descarga eléctrica.*

b) **Evite que su cuerpo toque partes conectadas a tierra como tuberías, radiadores, cocinas y refrigeradores.** *El riesgo a quedar expuesto a una sacudida eléctrica es mayor si su cuerpo tiene contacto con tierra.*

c) **No exponga las herramientas eléctricas a la lluvia y evite que penetren líquidos en su interior.** *Existe el peligro de recibir una descarga eléctrica si penetran ciertos líquidos en la herramienta eléctrica.*

d) **No utilice el cable de red para transportar o colgar la herramienta eléctrica, ni tire de él para sacar el enchufe de la toma de corriente. Mantenga el cable de red alejado del calor, aceite, esquinas cortantes o piezas móviles.** *Los cables de red dañados o enredados pueden provocar una descarga eléctrica.*

e) **Al trabajar con la herramienta eléctrica a la intemperie utilice solamente cables de prolongación homologados para su uso en exteriores.** *La utilización de un cable de prolongación adecuado para su uso en exteriores reduce el riesgo de una descarga eléctrica.*

f) **Si fuera necesario utilizar la herramienta eléctrica en un entorno húmedo, utilice un interruptor de protección diferencial.** *La utilización de un cable de prolongación adecuado para su uso en exteriores reduce el riesgo de una descarga eléctrica.*

2.3 Seguridad de personas

a) **Esté atento a lo que hace y emplee la herramienta eléctrica con prudencia. No utilice la herramienta eléctrica si estuviese cansado, ni tampoco después de haber consumido alcohol, drogas o medicamentos.** *El no estar atento durante el uso de una herramienta eléctrica puede provocarle serias lesiones.*

b) **Utilice un equipo de protección y en todo caso unas gafas de protección.** *El riesgo de lesionarse se reduce considerablemente si, dependiendo del tipo y la aplicación de la herramienta eléctrica empleada, se utiliza un equipo de protección adecuado como una mascarilla antipolvo, zapatos de seguridad con suela antideslizante, casco, o protectores auditivos.*

c) **Evite una puesta en marcha fortuita del aparato. Asegúrese de que la herramienta eléctrica está apagada antes de conectarla a la toma de corriente y/o la batería, de desconectarla o de transportarla.** *Si transporta la herramienta eléctrica sujetándola por el*

interruptor de conexión/desconexión, o si introduce el enchufe en la toma de corriente con el aparato conectado, puede dar lugar a un accidente.

d) Retire las herramientas de ajuste o llaves fijas antes de conectar la herramienta eléctrica.

Una herramienta o llave colocada en una pieza rotante puede producir lesiones al ponerse a funcionar.

e) Evite trabajar con posturas forzadas. Trabaje sobre una base firme y mantenga el equilibrio en todo momento. Ello le permitirá controlar mejor la herramienta eléctrica en caso de presentarse una situación inesperada.

f) Lleve puesta una vestimenta de trabajo adecuada. No utilice vestimenta amplia ni joyas. Mantenga su pelo, vestimenta y guantes alejados de las piezas móviles. La vestimenta suelta, las joyas y el pelo largo se pueden enganchar con las piezas en movimiento.

g) Siempre que sea posible utilizar equipos de aspiración o captación de polvo, asegúrese que éstos estén montados y que sean utilizados correctamente. La utilización de un equipo de aspiración de polvo puede reducir los riesgos de aspirar polvo nocivo para la salud.

2.4 Trato y uso cuidadoso de herramientas eléctricas

a) No sobrecargue el aparato. Use la herramienta prevista para el trabajo a realizar. Con la herramienta adecuada podrá trabajar mejor y más seguro dentro del margen de potencia indicado.

b) No utilice herramientas con un interruptor defectuoso. Las herramientas que no se puedan conectar o desconectar son peligrosas y deben hacerse reparar.

c) Saque el enchufe de la red y/o retire la batería antes de realizar un ajuste en la herramienta, cambiar de accesorio o guardar el aparato. Esta medida preventiva reduce el riesgo de conectar accidentalmente el aparato.

d) Guarde las herramientas eléctricas fuera del alcance de los niños. No permita que las utilicen personas que no estén familiarizadas con ellas o que no hayan leído estas instrucciones. Las herramientas utilizadas por personas inexpertas son peligrosas.

e) Cuide sus herramientas eléctricas con esmero. Controle si funcionan correctamente, sin atascarse, las partes móviles de la herramienta y si existen partes rotas o deterioradas que pudieran afectar a su funcionamiento. Si la herramienta eléctrica estuviese defectuosa, hágala reparar antes de volver a utilizarla. Muchos de los accidentes se deben a aparatos con un mantenimiento deficiente.

f) Mantenga los útiles limpios y afilados. Los útiles mantenidos correctamente se dejan guiar y controlar mejor.

g) Utilice las herramientas eléctricas, los accesorios, las herramientas de inserción, etc. de acuerdo con estas instrucciones. Considere en ello las condiciones de trabajo y la tarea a

realizar. El uso de herramientas eléctricas para trabajos diferentes de aquellos para los que han sido concebidas puede resultar peligroso.

2.5 Trato y uso cuidadoso de herramientas con batería

a) Solamente cargue los acumuladores con los cargadores recomendados por el fabricante.

Existe riesgo de incendio al intentar cargar acumuladores de un tipo diferente al previsto para el cargador.

b) Solamente emplee los acumuladores previstos para la herramienta eléctrica. El uso de otro tipo de acumuladores puede provocar daños e incluso un incendio.

c) Si no utiliza el acumulador, guárdelo separado de clips, monedas, llaves, clavos, tornillos o demás objetos metálicos que pudieran puentear sus contactos. El cortocircuito de los contactos del acumulador puede causar quemaduras o un incendio.

d) La utilización inadecuada del acumulador puede provocar fugas de líquido. Evite el contacto con él. En caso de un contacto accidental enjuagar el área afectada con abundante agua. En caso de un contacto con los ojos recurra además inmediatamente a un médico. El líquido del acumulador puede irritar la piel o producir quemaduras.

2.6 Servicio

a) Únicamente haga reparar su herramienta eléctrica por un profesional, empleando exclusivamente piezas de repuesto originales. Solamente así se mantiene la seguridad de la herramienta eléctrica.

3. Instrucciones especiales de seguridad

3.1 Indicaciones comunes de seguridad para el lijado, esmerilado con papel de lija, trabajo con cepillo de alambre y tronzo:

a) Esta herramienta eléctrica puede utilizarse como lija, papel de lija, cepillo de alambre o tronzo. Observe todas las indicaciones de seguridad, indicaciones, representaciones y datos suministrados con la herramienta. Si no observa las indicaciones siguientes, pueden producirse descargas eléctricas, fuego y lesiones graves.

b) Esta herramienta eléctrica no es apropiada para pulir. Las aplicaciones para las que no está prevista la herramienta pueden provocar riesgos y lesiones.

c) No utilice ningún accesorio que no haya sido previsto y recomendado especialmente para esta herramienta eléctrica por el fabricante. El hecho de poder montar el accesorio en la herramienta no garantiza una utilización segura.

d) El número de revoluciones autorizado de la herramienta de inserción debe ser al menos

tan alto como el número de revoluciones máximo indicado en la herramienta eléctrica. Si los accesorios giran a una velocidad mayor que la permitida pueden romperse y salir despedidos.

e) **El diámetro exterior y el grosor de la herramienta de inserción deben corresponderse con las medidas de su herramienta eléctrica.** Las herramientas de inserción con medidas incorrectas no pueden apantallarse o controlarse de forma apropiada.

f) **Herramientas de inserción con rosca deben coincidir exactamente en el husillo portamuera de la herramienta eléctrica. En el caso de las herramientas de inserción ajustadas con bridas, la perforación de soporte debe coincidir exactamente con la forma de la brida.** Las herramientas de inserción que no se adaptan con precisión al alojamiento de la herramienta eléctrica no giran con regularidad, vibran fuertemente y pueden conllevar a perder el control de la máquina.

g) **No utilice herramientas de inserción dañadas. Antes de cada utilización, controle si las herramientas de inserción como los discos de amolar están astillados o agrietados, los discos abrasivos están agrietados o muy desgastados, o si los cepillos de alambre tienen alambres sueltos o rotos. En el caso de que la herramienta eléctrica o la de inserción caigan al suelo, compruebe si se ha dañado, o bien utilice una herramienta de inserción sin dañar. Una vez haya comprobado el estado de la herramienta y la haya colocado, tanto usted como las personas que se encuentran en las proximidades deben colocarse fuera del nivel de la herramienta en movimiento; póngala en funcionamiento durante un minuto con el número de revoluciones máximo.** En la mayoría de los casos, las herramientas de inserción dañadas se rompen con esta prueba.

h) **Utilice el equipamiento personal de protección. En función de la aplicación, utilice mascarilla protectora, protector ocular o gafas protectoras. Si procede, utilice mascarilla antipolvo, cascos protectores para los oídos, guantes protectores o un delantal especial que mantiene alejadas las pequeñas partículas de lijado y de material.** Los ojos deben quedar protegidos de los cuerpos extraños que revolotean en el aire producidos por las diferentes aplicaciones. Las mascarillas respiratorias y antipolvo deben filtrar el polvo que se genera con la aplicación correspondiente. Si está expuesto a un fuerte nivel de ruido durante un período prolongado, su capacidad auditiva puede verse afectada.

i) **Compruebe que las terceras personas se mantienen a una distancia de seguridad de su zona de trabajo. Toda persona que entre en la zona de trabajo debe utilizar equipo de protección personal.** Fragmentos de la pieza de trabajo o herramienta de inserción rotas pueden salir disparadas y ocasionar lesiones incluso fuera de la zona directa de trabajo.

j) **Sujete la herramienta únicamente por las superficies de la empuñadura aisladas cuando**

realice trabajos en los que la herramienta de inserción pudiera entrar en contacto con cables eléctricos ocultos. El contacto con un cable conductor de corriente puede electrizar también las partes metálicas de la herramienta y causar una descarga eléctrica.

k) **Nunca deposite la herramienta eléctrica antes de que la herramienta de inserción se haya detenido por completo.** La herramienta de inserción en movimiento puede entrar en contacto con la superficie sobre la que se ha depositado, lo que puede provocar una pérdida de control sobre la herramienta eléctrica.

l) **No deje la herramienta eléctrica en marcha mientras la transporta.** Las prendas podrían engancharse involuntariamente en la herramienta de inserción en movimiento y la herramienta podría perforar su cuerpo.

m) **Limpie regularmente la ranura de ventilación de su herramienta eléctrica.** El ventilador del motor introduce polvo en la carcasa y una fuerte acumulación de polvo de metal puede provocar peligros eléctricos.

n) **No utilice la herramienta eléctrica cerca de materiales inflamables.** Las chispas pueden inflamar dichos materiales.

o) **No utilice ninguna herramienta de inserción que precise refrigeración líquida.** La utilización de agua u otros refrigerantes líquidos puede provocar una descarga eléctrica.

3.2 Contragolpe y las indicaciones de seguridad correspondientes

Un contragolpe es la reacción repentina que tiene lugar cuando una herramienta de inserción en movimiento (como un disco de amolar, un disco abrasivo, un cepillo de alambre etc.) se atasca o bloquea. Este bloqueo provoca una brusca parada de la herramienta de inserción. Esto provoca la aceleración de la herramienta eléctrica sin control en sentido contrario al de giro de la herramienta de inserción en el punto de bloqueo.

Si, p. ej., se engancha o bloquea un disco de amolar en la pieza de trabajo, el borde del disco que se introduce en la pieza de trabajo puede enredarse y como consecuencia romperse el disco o provocar un contragolpe. El disco de amolar se mueve hacia el usuario o en sentido opuesto, en función del sentido de giro del disco en el punto de bloqueo. Debido a esto también pueden romperse los discos de amolar.

Un contragolpe es la consecuencia de un uso inadecuado o indebido de la herramienta eléctrica. Se puede evitar tomando las medidas apropiadas como las que se describen a continuación.

a) **Sujete bien la herramienta eléctrica y mantenga el cuerpo y los brazos en una posición en la que pueda absorber la fuerza del contragolpe. Utilice siempre la empuñadura adicional, si dispone de ella, para tener el máximo control posible sobre la fuerza de contragolpe o el momento de reacción al accionar la herramienta hasta plena marcha.** El usuario puede dominar la fuerza de contragolpe y

de reacción con las medidas de precaución apropiadas.

b) Nunca coloque la mano cerca de la herramienta de inserción en movimiento. En caso de contragolpe, la herramienta de inserción puede colocarse sobre su mano.

c) Evite colocar su cuerpo en la zona en la que se colocaría la herramienta eléctrica en caso de contragolpe.

El contragolpe propulsa la herramienta eléctrica en la dirección contraria a la del movimiento del disco de amolar en el punto de bloqueo.

d) Trabaje con especial cuidado en el área de esquinas, bordes afilados, etc. Evite que las herramientas de inserción reboten en la pieza de trabajo y se atasquen. La herramienta de inserción en movimiento tiende a atascarse en las esquinas, los bordes afilados o cuando rebota. Esto provoca una pérdida de control o un contragolpe.

e) No utilice hojas de cadena u hojas de sierra dentadas. Dichas herramientas de inserción provocan con frecuencia contragolpes o la pérdida de control sobre la herramienta eléctrica.

3.3 Indicaciones de seguridad especiales para el lijado y el tronzado:

a) Utilice siempre las muelas abrasivas autorizadas para su herramienta eléctrica y la cubierta protectora prevista para ellas. Las muelas abrasivas que no están previstas para la herramienta eléctrica no pueden apantallarse de forma correcta y son inseguras.

b) Discos amoladores estampados deben ser montados de tal manera que la superficie de amolado se encuentre debajo del borde de la cubierta protectora. Un disco amolador mal montado que sobresalga más allá del borde de la cubierta protectora no puede ser lo suficientemente protegido.

c) La cubierta protectora debe sujetarse firmemente a la herramienta eléctrica y ajustarse con la mayor seguridad posible, es decir, la mínima parte posible de la muela abrasiva debe permanecer abierta hacia el usuario. La cubierta protectora ayuda a proteger al operador contra fragmentos, contacto ocasional con la muela abrasiva así contra chispas que pueden incendiar la ropa.

d) Las muelas abrasivas solo deben utilizarse para las aplicaciones recomendadas. P. ej., nunca lije con la superficie lateral de un disco de tronzar. Los discos de tronzar son apropiados para el recorte de material con el borde del disco. La aplicación de fuerza lateral sobre estas muelas abrasivas puede romperlas.

e) Utilice siempre bridas de sujeción sin dañar del tamaño y la forma correctos para el disco de amolar seleccionado. Las bridas apropiadas soportan el disco de amolar y reducen así el riesgo de la rotura del disco. Las bridas para los discos de tronzar se diferencian de las bridas para otros discos de amolar.

f) No utilice discos de amolar desgastados por herramientas eléctricas más grandes. Los

discos de amolar para herramientas eléctricas más grandes no están diseñados para el alto número de revoluciones de las herramientas más pequeñas y pueden romperse.

3.4 Otras indicaciones de seguridad especiales para el tronzado:

a) Evite el bloqueo del disco de tronzar o una presión excesiva. No realice cortes demasiado profundos. La sobrecarga del disco de tronzar aumenta su sollicitación y la posibilidad de atascos o bloqueos y de este modo, la posibilidad de un contragolpe o la rotura de una muela abrasiva.

b) Evite el área situada delante y detrás del disco de tronzar en movimiento. Cuando mueve el disco de tronzar en la pieza de trabajo en dirección opuesta a usted, si se produce un contragolpe, la herramienta eléctrica puede salir disparada hacia usted con el disco en movimiento.

c) En el caso de que el disco de tronzar se atasque o que decida interrumpir el trabajo, desconecte la herramienta y sujétela hasta que el disco se haya detenido. Nunca intente extraer el disco de tronzar aún en movimiento del corte ya que puede producirse un contragolpe. Determine la causa del atasco y solúciónela.

d) No vuelva a conectar la herramienta eléctrica mientras se encuentre en la pieza de trabajo. Deje que el disco de tronzar alcance el número total de revoluciones antes de continuar el corte con cuidado. De otro modo puede atascarse el disco, saltar de la pieza de trabajo o provocar un contragolpe.

d) Apoye los tableros o las piezas de trabajo grandes para evitar el riesgo de un contragolpe al atascarse el disco de tronzar. Las piezas de trabajo grandes pueden doblarse por su propio peso. La pieza de trabajo debe estar apoyada por ambos lados del disco y cerca del corte y al mismo tiempo en el borde.

f) Preste especial atención a los "cortes sobre conductos" en las paredes existentes u otras zonas que no pueden verse. El disco de tronzar que se introduce puede provocar un contragolpe al realizar cortes en los conductos de agua o gas, cables eléctricos u otros objetos.

3.5 Indicaciones de seguridad especiales para el esmerilado con papel de lija:

a) No utilice hojas lijadoras excesivamente grandes, siga las indicaciones del fabricante sobre el tamaño de las hojas. Si las hojas lijadoras sobrepasan el disco abrasivo pueden producirse lesiones, así como el bloqueo o rasgado de las hojas o un contragolpe.

3.6 Indicaciones de seguridad especiales para los trabajos con cepillo de alambre:

a) Tenga presente que los cepillos de alambre pierden fragmentos de alambre incluso durante la utilización normal. No sobrecargue los alambres con una presión demasiado elevada. Los fragmentos de alambre que salen

despedidos pueden atravesar con facilidad ropas finas y la piel.

b) **Se recomienda la utilización de una cubierta protectora, evite que ésta y el cepillo de alambre entren en contacto.** Los cepillos de plato y de vaso pueden aumentar su diámetro debido a la presión y a las fuerzas centrífugas.

3.7 Otras indicaciones de seguridad:



ADVERTENCIA – Utilice siempre gafas protectoras.

Utilice capas de refuerzo elásticas, si se incluyen con el material abrasivo y se requiere su utilización.

Observe las indicaciones del fabricante de la herramienta o del accesorio. Proteja los discos de grasa y golpes.

Los discos de amolar deben almacenarse y manipularse cuidadosamente siguiendo las instrucciones del fabricante.

Nunca utilice discos de tronzar para desbastar. Los discos de tronzar no deben someterse a presión lateral.

La pieza de trabajo debe apoyarse firmemente y estar asegurada para evitar que se deslice, p.ej., con ayuda de dispositivos de sujeción. Las piezas de trabajo grandes deben tener suficiente apoyo.

Si se utilizan herramientas con inserción roscada, el extremo del husillo no debe tocar el fondo del orificio de la herramienta de lijado. Compruebe que la rosca de la herramientas de inserción sea lo suficientemente larga para alojar el husillo en toda su largura. La rosca de la herramienta de inserción debe encajar en la del husillo. Para consultar la longitud y la rosca del husillo véase la página 2 y el capítulo 13. Especificaciones técnicas.

Asegúrese de que los respiraderos estén abiertos cuando trabaje en condiciones en las que se genere mucho polvo. En caso de que sea necesario eliminar el polvo, retire primero los acumuladores (utilice objetos no metálicos) y evite dañar las piezas internas.

No deben utilizarse las herramientas que estén dañadas, descentradas o que vibren.

Evite dañar los conductos de gas y de agua, los cables eléctricos y las paredes portantes (estática).

Extraiga el acumulador de la máquina antes de llevar a cabo cualquier ajuste, reequipamiento, trabajo de mantenimiento o limpieza.

Asegúrese de que la herramienta esté desconectada al insertar el acumulador.

Las empuñaduras adicionales dañadas o agrietadas deben cambiarse. No utilice herramientas cuya empuñadura adicional esté defectuosa.

Las cubiertas protectoras dañadas o agrietadas deben cambiarse. No utilice herramientas cuya cubierta protectora esté defectuosa.

Las piezas de trabajo pequeñas deberán fijarse adecuadamente. Por ejemplo, sujetas en un tornillo de banco.

Por motivos de seguridad, está prohibido utilizar la tuerca de dos agujeros (17) en las herramientas con la identificación W..B... Utilice la tuerca tensora Quick (1).

Reducir la exposición al polvo:



Las partículas que se generan al trabajar con esta máquina pueden contener sustancias susceptibles de provocar cáncer, reacciones alérgicas, enfermedades respiratorias, malformaciones fetales u otros daños reproductivos. Algunos ejemplos de este tipo de sustancias son: el plomo (en pinturas que contengan plomo), el polvo mineral (de ladrillos, bloques de hormigón, etc), los aditivos para el tratamiento de la madera (cromatos, conservantes de la madera), algunos tipos de madera (como el polvo de roble y de haya), los metales o el amianto. El riesgo depende del tiempo de exposición del usuario o de las personas próximas a él.

Evite que estas partículas entren en su cuerpo.

Para reducir la exposición a estas sustancias: asegúrese de que el puesto de trabajo esté bien ventilado y protéjase con el equipamiento de protección adecuado, como por ejemplo, mascarillas de protección respiratoria adecuadas para filtrar este tipo de partículas microscópicas.

Respete las directivas (p.ej. normas de protección laboral, de eliminación de residuos) vigentes respecto a su material, personal, aplicación y lugar de utilización.

Recoja las partículas resultantes en el mismo lugar de emisión, evite que éstas se sedimenten en el entorno.

Para realizar trabajos especiales, utilice los accesorios apropiados (véase el capítulo 10.). Esto le permitirá reducir la cantidad de partículas emitidas incontroladamente al medio ambiente.

Utilice un sistema de aspiración de polvo adecuado.

Reduzca la exposición al polvo:

- evitando dirigir las partículas liberadas y la corriente de la máquina hacia usted, hacia las personas próximas a usted o hacia el polvo acumulado,
- incorporando un sistema de aspiración y/o un depurador de aire,
- ventilando bien el puesto de trabajo o manteniéndolo limpio mediante sistemas de aspiración. Barrer o soplar sólo hace que el polvo se levante y arremoline.
- Lave la ropa de protección o límpiela mediante aspiración. No utilice sistemas de soplado, ni la golpee ni la cepille.

3.8 Indicaciones de seguridad acerca de los acumuladores:



Mantenga los acumuladores alejados de la humedad.



No ponga el acumulador en contacto con el fuego.

No use acumuladores defectuosos o deformados. No abra el acumulador.

No toque ni ponga en cortocircuito los contactos de

la batería.



De los acumuladores de litio defectuosos puede llegar a salir un líquido ligeramente ácido e inflamable.



En caso de que salga algo del líquido del acumulador y entre en contacto con la piel, lavar inmediatamente con agua abundante.

En caso de contacto del líquido con los ojos, lavarlos con agua limpia y acudir inmediatamente a un centro médico.

Símbolos sobre la herramienta:

V voltios

— — corriente continua

n velocidad sin carga

.. /min revoluciones por minuto

rpm revoluciones por minuto

4. Descripción general

Véase la página 2.

- 1 Argolla para fijar/soltar la tuerca de tensado (sin herramientas) a mano *
- 2 Tuerca tensora (sin herramienta) *
- 3 Brida de apoyo
- 4 Husillo
- 5 Botón de bloqueo del husillo
- 6 Relé neumático para conectar y desconectar *
- 7 Indicación señal electrónica *
- 8 Botón de desbloqueo de la batería
- 9 Botón del indicador de capacidad
- 10 Indicador de capacidad y de señal
- 11 Batería
- 12 Filtro de polvo[^]
- 13 Bloqueo de conexión *
- 14 Interruptor *
- 15 Empuñadura adicional / empuñadura adicional con dispositivo antivibración *
- 16 Cubierta protectora
- 17 Tuerca tensora *
- 18 Llave de dos agujeros*
- 19 Palanca para la fijación de la cubierta protectora

* según la versión/no incluido en el volumen de suministro

5. Puesta en marcha

5.1 Montaje de la empuñadura adicional



Utilice siempre una empuñadura adicional (15) para trabajar. Enrosque la empuñadura adicional en el lado izquierdo o derecho de la herramienta.

5.2 Situar la cubierta de protección



Por motivos de seguridad utilice únicamente la cubierta protectora prevista para el cuerpo de lijado respectivo. Véase también el capítulo 10. Accesorios

Cubierta protectora para lijado

Desarrollado para trabajos con discos de desbaste o discos de lijado por láminas, discos tronanzadores de diamante.

Véase página 2, figura E.

- Tire de la palanca (19). Coloque la cubierta protectora (16) en la posición indicada.
- Suelte la palanca y gire la cubierta protectora hasta que la palanca encaje.
- Tire de la palanca (19) y gire la cubierta protectora de modo que la zona cerrada quede orientada hacia el usuario.
- Comprobar que asienta correctamente: La palanca debe estar enclavada y la cubierta protectora no debe poder girarse.

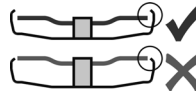

Usar únicamente herramientas que excedan la cubierta protectora por lo menos por 3,4 mm.

5.3 Filtro de polvo

Véase página 2, figura A.



En caso de haber un entorno demasiado sucio colocar el filtro de polvo (12).



Con el filtro de polvo colocado (12) la máquina se calienta más rápido. El sistema electrónico protege la máquina contra el sobrecalentamiento (ver capítulo 9.).

Montaje:

Montar el filtro de polvo (12) tal como se indica.

Desmontar:

Levantar ligeramente el filtro de polvo (12) en los bordes superiores y retirarlo hacia abajo.

5.4 Acumuladores girables

Véase página 2, figura B.

Se puede girar la parte posterior de la máquina en 3 niveles por 270° y adaptarlos así la forma de la máquina a las condiciones de trabajo. Sólo trabajar en posición encajada.

5.5 Batería

Antes de usarlo cargue el (11) acumulador.

En caso de que decaiga la capacidad cargue el acumulador.

La temperatura óptima de almacenaje es entre 10°C y 30°C.

Las baterías de ion litio (Li-Ion) y Li-Power

poseen un indicador de capacidad y de señal: (10)

- Pulsar (9) botón y el nivel de carga será indicado por medio de LEDs.
- En caso de que un LED esté tintineando el acumulador está casi descargado y necesita ser cargado.

5.6 Retire e inserte la batería

Retirar:

Pulsar el botón de desbloqueo de la batería (8) y tirar de la batería hacia delante (11).

Colocar:

Empujar la batería (11) hasta que quede encajada.

6. Montaje del disco de amolar

 Antes de reequipar la máquina: retirar los acumuladores de la máquina. La herramienta debe estar desconectada y el husillo en reposo.

 Por motivos de seguridad, para los trabajos con discos de tronzar utilice la cubierta protectora para tronzado (véase el capítulo 10. Accesorios).

6.1 Bloquear el husillo

- Pulse el botón de bloqueo del husillo (5) y gire el husillo (4) con la mano, hasta que el botón encaje de forma apreciable.

6.2 Colocación del disco de amolar

Véase página 2, figura C.

- Monte brida de soporte (3) en el husillo. La colocación es correcta cuando no es posible girar la brida sobre el husillo.
- Colocar disco de amolar en la brida de apoyo (3). El disco de amolar debe reposar de forma uniforme sobre la brida de apoyo. La brida de chapa de los discos de tronzado debe reposar sobre la brida de apoyo.

Atención: La brida de apoyo (3) está bloqueada para que no se la pierda. Desmontar: Tirar de la brida con más fuerzas.

6.3 Sujetar/soltar la tuerca tensora (sin herramienta) (en función del equipamiento)

 Fijar la tuerca tensora (sin herramienta) (2) únicamente a mano.

 Para realizar los trabajos la argolla (1) siempre debe encontrarse plegada sobre la tuerca tensora (2).

Sujetar tuerca tensora (sin herramienta) (2):

 Si la herramienta de inserción tiene un grosor superior a 6 mm en la zona de tensión, no utilice la tuerca tensora (sin herramienta). En ese caso, utilice la tuerca tensora (17) con llave de dos agujeros (18).

- Bloquee el husillo (véase el capítulo 6.1).
- Pliegue la argolla (1) de la tuerca tensora hacia arriba.
- Monte la tuerca tensora (2) en el husillo (4). Véase la figura de la página 2.
- Fijar (1) la tuerca tensora **a mano** en la argolla en dirección de reloj.
- Plegar la argolla (1) nuevamente hacia abajo.

Soltar la tuerca tensora (sin herramienta) (2) :

- Bloquee el husillo (véase el capítulo 6.1).
- Pliegue la argolla (1) de la tuerca tensora hacia arriba.
- Desatornille la tuerca tensora manualmente (2) en dirección contrareloj.

Atención: En caso de que una tuerca tensora esté demasiado fija (2) se puede usar una llave de dos bocas para desatornillarla.

6.4 Sujetar/soltar tuerca tensora (en función del equipamiento)

 Por motivos de seguridad, está prohibido utilizar la tuerca de dos agujeros (17) en las herramientas con la identificación W..B....



Sujeción de la tuerca tensora (17):

Los 2 lados de la tuerca tensora son diferentes. Enrosque la tuerca tensora sobre el husillo como se indica a continuación:

Véase página 2, figura D.

- A) Con discos de amolar delgados:

El reborde de la tuerca tensora (17) está orientado hacia arriba de modo que el disco de amolar fino pueda tensarse de forma segura.

B) Con discos de amolar gruesos:

El reborde de la tuerca tensora (17) está orientado hacia abajo de modo que la tuerca tensora pueda colocarse sobre el husillo de forma segura.

- Bloquear el husillo. Apriete la tuerca tensora (17) con la llave de dos agujeros (18) en el sentido de las agujas del reloj.

Aflojamiento de la tuerca tensora:

- Bloquee el husillo (véase el capítulo 6.1). Desenrosque la tuerca tensora (17) con la llave de dos agujeros (18) en sentido contrario a las agujas del reloj.

7. Manejo

7.1 Conexión y desconexión

 Sustenga siempre la herramienta con ambas manos.

 Conecte en primer lugar la herramienta de inserción y, a continuación acérquela a la pieza de trabajo.

 Evite que la herramienta aspire polvo y virutas en exceso. Antes de conectar y desconectar la herramienta, retire el polvo que se ha depositado en ella. Una vez se ha desconectado la herramienta, espere a depositarla hasta que el motor esté parado.

 Evite el inicio involuntario: desconecte siempre la máquina al desmontar los acumuladores de la máquina.

 En la posición de funcionamiento continuado, la máquina seguirá funcionando en caso de pérdida del control de la herramienta debido a un tirón. Por este motivo se deben sujetar las empuñaduras previstas siempre con ambas manos, adoptar una buena postura y trabajar concentrado.

Máquinas con bloqueo de conexión:

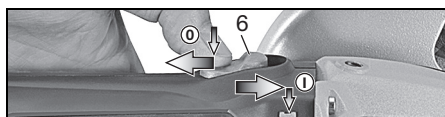

Conexión: desplace el relé neumático (6) hacia delante. Para un funcionamiento

continuado, moverlo hacia abajo, hasta que encaje.

Desconexión: presione sobre el extremo posterior del relé neumático (6) y vuelva a soltarlo.

Máquinas con interruptor de protección (con función de hombre muerto):
(Máquinas con la designación WP...)

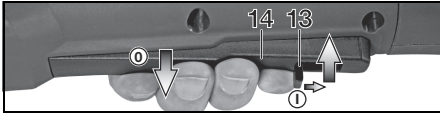

Conexión: Presionar el bloqueo de conexión (13) en dirección de la flecha y mantener presionado el interruptor (14).

Desconexión: suelte el interruptor (14).

7.2 Indicaciones de funcionamiento

Lijado:

Presione la herramienta con fuerza moderada y desplácela sobre la superficie a uno y otro lado, para que la superficie de la pieza de trabajo no se caliente en exceso.

Desbastado: Para lograr un buen resultado, trabaje con la herramienta en un ángulo de 30° - 40°.

Tronzado:

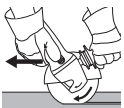

Para tronzar trabaje siempre en contrarrotación (véase la imagen). De lo contrario existe el riesgo de que la herramienta salte de forma descontrolada de la hendidura de corte. Trabaje con un avance moderado, adaptado al material que está tratando. No ladee, presione ni haga oscilar la herramienta.

Esmerilado con papel de lija:

Presione la herramienta con fuerza moderada y desplácela sobre la superficie a uno y otro lado, para que la superficie de la pieza de trabajo no se caliente en exceso.

Trabajos con cepillo de alambre:

Presione la herramienta de forma moderada.

8. Limpieza

Limpiar con regularidad el : retírelo y límpielo con aire a presión.

9. Localización de averías



El indicador de señal del sistema electrónico (7) se ilumina y se reduce el número de revoluciones bajo carga. La temperatura es demasiado alta. deje funcionar la máquina en marcha en vacío hasta que se apague el indicador de señal del sistema electrónico.



El indicador de señal del sistema electrónico (7) parpadea y la máquina no funciona. La protección contra re arranque se ha activado. En caso de que se monte los acumuladores en la máquina conectada, la

máquina no iniciará. Desconecte y vuelva a conectar la herramienta.

Desconexión electrónica de seguridad: (Máquinas identificadas con WB..., WPB...) La máquina se ha APAGADO automáticamente.

En caso de aceleración por corriente demasiado alta (como sucede en caso de un bloqueo repentino o de un contragolpe) se desconecta la máquina. Desconectar la máquina. Vuelva a conectarla y siga trabajando normalmente. Evitar que se vuelva a bloquear. Véase el capítulo 4.2.

10. Accesorios

Use únicamente accesorios Metabo originales. Véase la página 4.

Utilice únicamente accesorios que cumplan con los requerimientos y los datos indicados en estas indicaciones de funcionamiento.

A Dispositivos de carga

B Acumulador

C Cubierta protectora para tronzado

Desarrollado para trabajos con discos tronzadores y discos tronzadores de diamante.

D Protección de mano para el lijado con papel de lija, trabajos con cepillos de púas de metal

Desarrollado para trabajar con platos de apoyo, platos de lija, cepillos de púas de metal.

E Montar protección para las manos bajo la empuñadura adicional lateral. Tuerca tensora (17)

F Tuerca tensora (sin herramienta) (2)

G Filtro de polvo (12)

Programa completo de accesorios disponible en www.metabo.com o en el catálogo principal.

11. Reparación



Las reparaciones de herramientas eléctricas deben estar a cargo exclusivamente de técnicos electricistas especializados.

En caso de tener herramientas eléctricas que necesiten ser reparadas, diríjase, por favor, a su representante de Metabo. En la página www.metabo.com encontrará las direcciones necesarias.

En la página web www.metabo.com puede descargar listas de repuestos.

12. Protección ecológica

El polvo procedente de los trabajos de lijado puede ser tóxico: No lo elimine con la basura doméstica, sino de la forma apropiada en un punto de recogida de residuos especiales.

Cumpla lo estipulado por las normativas nacionales relativas a la gestión ecológica de los residuos y al reciclaje de herramientas, embalaje y accesorios usados.

Está prohibido tirar los acumuladores junto con la basura doméstica. Lleve los acumuladores

utilizados o defectuosos a su distribuidor de Metabo.

No tire los acumuladores al agua.

13. Especificaciones técnicas

Notas explicativas sobre la información de la página 2. Nos reservamos el derecho a efectuar modificaciones conforme al avance técnico.

U	= Tensión del acumulador
$D_{\text{máx}}$	= diámetro máximo de la herramienta
$t_{\text{máx},1}$	= Grosor máximo autorizado de la herramienta de inserción en la zona de tensión si se utiliza una tuerca tensora (17)
$t_{\text{máx},2}$	= Grosor máximo autorizado de la herramienta de inserción en la zona de tensión si se utiliza una tuerca tensora Quick (2)
$t_{\text{máx},3}$	= Disco de desbastado/Disco de tronzar: Grosor máximo autorizado de la herramienta de inserción
M	= Rosca del husillo
l	= Longitud del husillo de lijado
n	= Número de revoluciones en marcha en vacío (máximo)
P_1	= Potencia de entrada nominal
P_2	= Potencia suministrada
m	= Peso sin cable de red

Las especificaciones técnicas aquí indicadas se entienden dentro de determinadas tolerancias (conformes a las normas que rigen actualmente).

Valores de emisión

Estos valores permiten evaluar las emisiones de la herramienta eléctrica y compararla con otras herramientas eléctricas. Dependiendo de la condición de uso, estado de la herramienta eléctrica o de las herramientas de uso, la carga real puede ser mayor o menor. Considere para la valoración las pausas de trabajo y las fases de trabajo reducido. Determine a partir de los valores estimados las medidas de seguridad para el operador, p. ej. medidas de organización.

Valor total de vibraciones (suma de vectores de tres direcciones) determinadas según la norma EN 60745:

$a_{h,SG}$ = Valor de emisión de vibraciones (lijado de superficies)

$a_{h,DS}$ = Valor de emisión de vibraciones (lijado con disco abrasivo)

$K_{h,SG/DS}$ = Inseguridad (vibraciones)

Niveles acústicos típicos compensados A:

L_{pA} = Nivel de intensidad acústica

L_{WA} = Nivel de potencia acústica

K_{pA}, K_{WA} = Inseguridad

Al trabajar, el nivel de ruido puede superar los 80 dB(A).

 ¡Lleve auriculares protectores!

Metabowerke GmbH
Metabo-Allee 1
72622 Nuertingen
Germany
www.metabo.com

metabo[®]
PROFESSIONAL POWER TOOL SOLUTIONS